

TRYTON

INSTRUKCJA OBSŁUGI

KOSIARKA SPALINOWA

TOK5362I

Instrukcja oryginalna



V2.14.01.2019

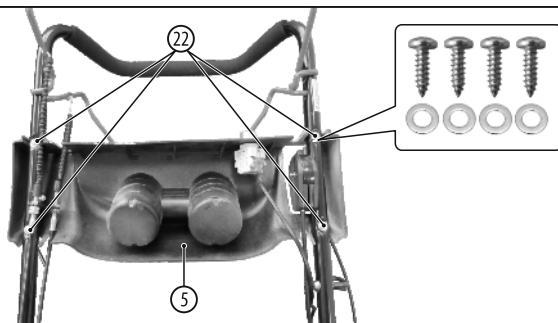

Niniejsza instrukcja jest chroniona prawem autorskim. Kopiowanie/ powielanie jej bez pisemnej zgody firmy Profix Sp. z o.o. jest zabronione.

A**B**

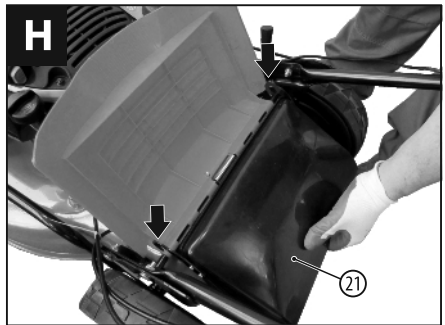
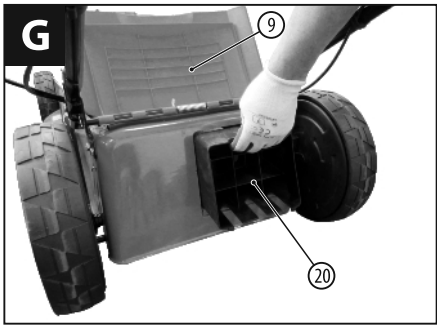
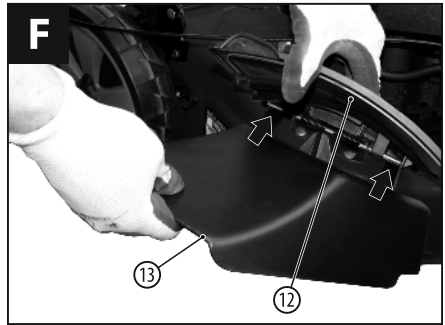
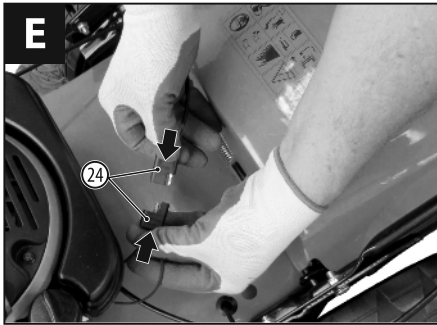
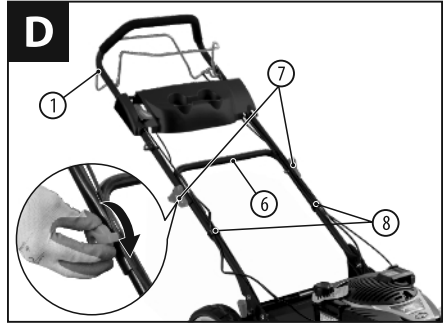
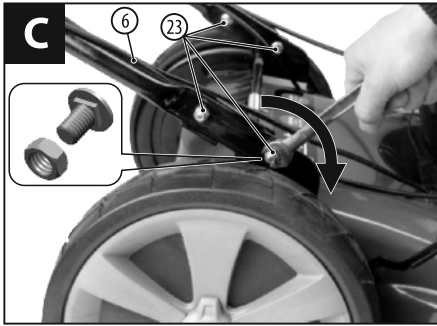

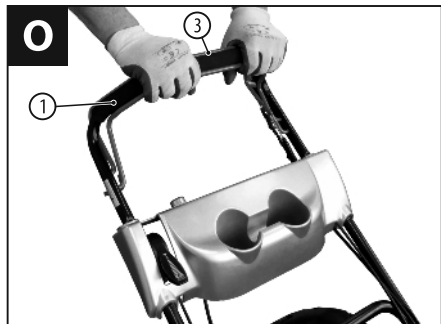
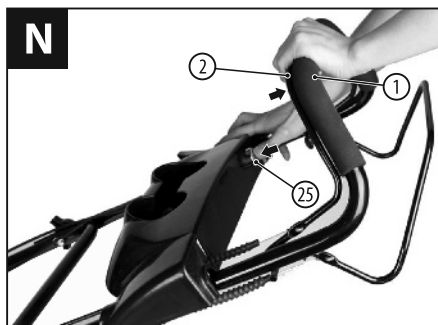
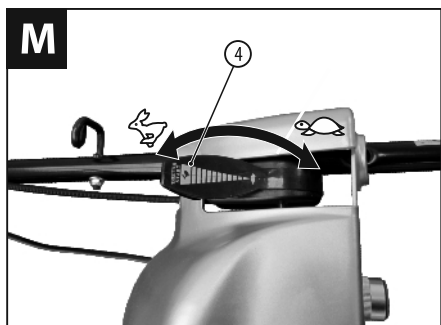
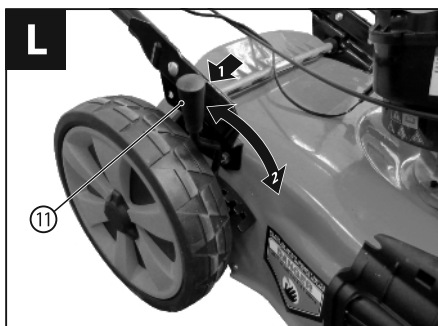
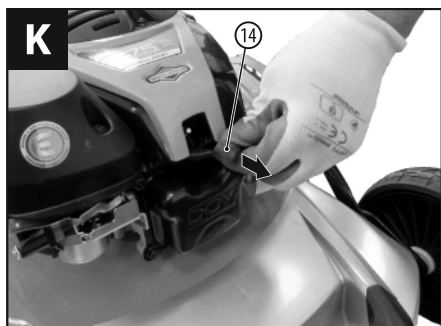

Polityka firmy PROFIX jest polityką stałego udoskonalania swoich produktów i dlatego firma rezerwuje sobie prawo zmiany specyfikacji wyrobu bez uprzedniego zawiadomienia. Obrazki, podane w instrukcji obsługi, są przykładowymi i mogą się nieznacznie różnić od rzeczywistego wyglądu zakupionego urządzenia.

■ **Objaśnienie ikon znajdujących się na tabliczce znamionowej i naklejkach informacyjnych na urządzeniu:**



– «Ostrzeżenie! Przed uruchomieniem przeczytać instrukcję obsługi!»



– «**OSTRZEŻENIE!** Niebezpieczeństwo zranienia przez wyrzucone przedmioty! Utrzymywać osoby postronne w odpowiedniej odległości.»



– «Przed przystąpieniem do czynności konserwacyjnych odłączyć końcówkę przewodu wysokiego napięcia od świecy zapłonowej.»



– «Uwaga, łatwopalne! Niebezpieczeństwo pożaru i wybuchu.»



«Uwaga, ostre krawędzie noży! Nie wkładać rąk lub stóp w pobliże lub pod obracające się części. Nie podnosić lub przenosić kosiarki trawnikowej – podczas pracy silnika. Zaczekać do pełnego zatrzymania części ruchomych. Ryzyko pochwylenia i urwania części ciała przez ruchome i wirujące części maszyny.»



«Podczas pracy stosować kask, okulary i nauszники ochronne!

– **OSTRZEŻENIE!** Toksyczne opary i spaliny! Nie uruchamiać urządzenia w pomieszczeniach zamkniętych.»



«Kosiarki nie wolno narażać na działanie deszczu lub warunków wilgotnych!



Model z przyciskiem uruchamiania.»



– «Nie zbliżać rąk i nóg do wirującego noża!»



PRZED PRZYSTĄPIENIEM DO UŻYTKOWANIA NALEŻY ZAPOZNAĆ SIĘ Z NINIEJSZĄ INSTRUKCJĄ.
Zachowaj instrukcję do ewentualnego przyszłego wykorzystania.



OSTRZEŻENIE! Należy przeczytać wszystkie ostrzeżenia dotyczące bezpieczeństwa użytkowania oznaczone symbolem  i wszystkie wskazówki dotyczące bezpieczeństwa użytkowania.

Nieprzebrnięcie podanych niżej ostrzeżeń dotyczących bezpieczeństwa i wskazówek dotyczących bezpieczeństwa może być przyczyną porażenia prądem elektrycznym, pożaru i/lub poważnych obrażeń.

Zachowaj wszystkie ostrzeżenia i wskazówki dotyczące bezpieczeństwa, aby móc skorzystać z nich w przyszłości.



OSTRZEŻENIE! Kosiarka trawnikowa, ostrzeżenia dotyczące bezpieczeństwa.

Instrukcja

- Dokładnie przeczytać instrukcję obsługi. Zaznajomić się z urządzeniami sterującymi i prawidłowym użyciem sprzętu.
- Nigdy nie pozwalać dzieciom lub osobom nie zaznajomionym z instrukcją obsługi na użycie kosiarki trawnikowej.
- Nigdy nie kosić, gdy inne osoby, szczególnie dzieci, lub zwierzęta domowe znajdują się w pobliżu.
- Pamiętać, że operator lub użytkownik jest odpowiedzialny za wypadki i grożące niebezpieczeństwo wobec innych osób lub ich własności.



OSTRZEŻENIE! Kosiarka trawnikowa, ostrzeżenia dotyczące bezpieczeństwa.

Przygotowanie

- Podczas koszenia zawsze nosić wytrzymałe obuwie i długie spodnie. Nie obsługiwać osprzętu w butach z odkrytą stopą lub odkrytymi sandałach.
- Dokładnie sprawdzić teren, na którym osprzęt ma być użyty i usunąć wszystkie przedmioty, które mogą być wyrzucone przez maszynę.



OSTRZEŻENIE! – BENZYNA JEST ŁATWOPALNA

- Przechowywać paliwo w zbiornikach specjalnie do tego przeznaczonych.
- Tankować paliwo tylko na otwartej przestrzeni i nie palić podczas tankowania.
- Paliwo dolewać przed rozruchem silnika. Nigdy nie usuwać korka zbiornika paliwa lub dolewać benzyny podczas pracy silnika lub kiedy silnik jest gorący.
- W przypadku rozlania benzyny, nie uruchamiać silnika, usunąć maszynę z zalanej powierzchni i unikać wywołania zapalenia się oparów benzyny. Wszystkie pojemniki i zbiorniki paliwa odstawiać pewnie zamknięte.
- Wymienić wadliwe tłumiki.
- Przed użyciem sprawdzić wzrokowo, czy noże, śruby mocujące i zespół tnący nie są zużyte lub uszkodzone. Wymienić zużyte lub uszkodzone noże, śruby kompletami dla zapobieżenia

niewyważeniu.

- W maszynach wielonozowych zachować ostrożność, gdyż obrót jednego noża może spowodować obrót innych noży.



OSTRZEŻENIE! Kosiarka trawnikowa, ostrzeżenia dotyczące bezpieczeństwa.

Użytkowanie

- Nie użytkować silnika w zamkniętym pomieszczeniu, gdzie istnieje niebezpieczeństwo nagromadzenia się tlenu węgla.
- Kosić tylko w świetle dziennym lub przy dobrym oświetleniu sztucznym.
- Unikać koszenia mokrej trawy.
- Oparcie nóg na pochyłościach zawsze musi być pewne.
- Chodzić, nie biegać.
- Maszynami wirnikowymi na kołach kosić w poprzek zbocza, nigdy w górę lub w dół.
- Zachować szczególną uwagę przy zmianie kierunku na zboczach.
- Nie kosić na nadmiernie pochylonych zboczach.
- Zachować szczególną uwagę przy cofaniu lub ciągnięciu kosiarki trawnikowej do siebie.
- Wyłączyć napęd noża(-y), jeśli kosiarka trawnikowa przechyłana jest do transportu, podczas przemieszczania jej po innych niż trawa powierzchniach oraz przy przejeżdżaniu kosiarką do miejsca koszenia i z powrotem.
- Nigdy nie używać kosiarki trawnikowej z uszkodzonymi osłonami lub obudowami oraz bez właściwie zamontowanych urządzeń zabezpieczających, np. odchylaczy i/lub pojemników na trawę.
- Nie zmieniać regulacji silnika lub przekraczać określonej prędkości obrotowej silnika.
- Przed uruchomieniem silnika rozłączyć wszystkie sprzęgła noża i napędu.
- Ostrożnie uruchomić lub wyłączyć silnik, zgodnie z instrukcjami i gdy stopy operatora są z dala od noża(-y).
- Nie przechylać kosiarki trawnikowej podczas uruchamiania silnika spalinowego lub włączania silnika elektrycznego, chyba że kosiarka trawnikowa wymaga przechylenia przy uruchomieniu. W tym przypadku nie przechylać więcej niż to konieczne i podnieść tylko tą część, która znajduje się po przeciwnej stronie operatora.
- Nie uruchamiać silnika, stojąc naprzeciw kierownicy wyrzutu.
- Nie wkładać rąk lub stóp w pobliże lub pod obracające się części; zapewnić przez cały czas wolną przestrzeń wokół otworu wyrzutowego.
- Nie podnosić lub przenosić kosiarki trawnikowej podczas pracy silnika.
- Zatrzymać silnik i odłączyć przewód świecy zapłonowej, upewnić się czy wszystkie poruszające się elementy zostały zatrzymane, jeżeli do kosiarki dostarczono kluczyk – przekręcić kluczyk w stacyjce:
 - przed czyszczeniem lub przepychaniem wyrzutu;
 - przed sprawdzeniem, czyszczeniem lub naprawą kosiarki;
 - po uderzeniu obcym przedmiotem. Sprawdzić uszkodzenie kosiarki trawnikowej i naprawić przed ponownym uruchomieniem i użytkowaniem;

-gdy kosiarka zaczyna nienormalnie drgać (natychmiast sprawdzić).

- t) Zatrzymać silnik i odłączyć przewód świecy zapłonowej, upewnić się czy wszystkie poruszające się elementy zostały zatrzymane, jeżeli do kosiarki dostarczono kluczyk – przekręcić kluczyk w stacyjce:
- każdorazowo przy odchodzeniu od kosiarki trawnikowej;
 - przed uzupełnieniem paliwa.
- u) Przymknąć przepustnicę, gdy silnik przestaje pracować i jeżeli silnik jest wyposażony w zawór zamykający dopływ paliwa, to zamknąć go po skończeniu pracy.
- v) Jechać powoli jeżeli używa się siedziska doczepianego.



OSTRZEŻENIE! Kosiarka trawnikowa, ostrzeżenia dotyczące bezpieczeństwa.

Obsługa i przechowywanie

- a) Sprawdzić dokręcenie wszystkich nakrętek, śrub oraz wkrętów, aby być pewnym, że osprzęt będzie gotowy do bezpiecznej pracy.
- b) Nigdy nie przechowywać urządzenia z napełnionym zbiornikiem paliwa wewnątrz budynku, gdzie opary mogą zapalić się od płomienia lub iskry.
- c) Przed schowaniem w zamkniętym pomieszczeniu ochłodzić silnik.
- d) W celu zmniejszenia niebezpieczeństwa pożaru oczyścić przed przechowywaniem z trawy, liści lub nadmiaru smaru silnik, tłumik, akumulator i zbiornik benzyny.
- e) Sprawdzać często stan zużycia lub uszkodzenia pojemnika na trawę.
- f) Dla zachowania bezpieczeństwa wymieniać zużyte bądź uszkodzone części.
- g) W przypadku opróżniania zbiornika paliwa, zaleca się wykonać to na otwartej przestrzeni.

PRZEZNACZENIE I BUDOWA KOSIARKI SPALINOWEJ:

Kosiarka z napędem 4 w 1 jest urządzeniem przeznaczonym do pielęgnacji trawników w praktyce amatorskiej i posiada funkcje wyrzutu bocznego, wyrzutu tylnego, wyrzutu do kosza i mulczowania. *W zestawie z kosiarką jest sprzedawany uniwersalny nóż tnący, dlatego w celu korzystania ze wszystkich dostępnych funkcji z maksymalną wydajnością użytkownik musi zaopatrzyć się w specjalne dodatkowe noże.* Nie używać kosiarki spalinowej niezgodnie z przeznaczeniem. Korzystanie z kosiarki do pracy innej, niż przewidziane prace może doprowadzić do niebezpiecznych sytuacji.

UWAGA: Nie użytkować silnika w zamkniętym pomieszczeniu, gdzie istnieje niebezpieczeństwo nagromadzenia się tlenu węgla.

Każde użycie kosiarki niezgodne z przeznaczeniem podanym wyżej jest zabronione i powoduje utratę gwarancji oraz brak odpowiedzialności producenta za powstałe w wyniku tego szkody.

Jakiegolwiek modyfikacje urządzenia dokonane przez użytkownika zwalniają producenta z odpowiedzialności za uszkodzenia i szkody wyrządzone użytkownikowi i otoczeniu.

Poprawne użytkowanie kosiarki dotyczy także konserwacji, składowania, transportu i napraw.

Kosiarka może być naprawiana wyłącznie w punktach serwisowych wyznaczonych przez producenta.

Kosiarka powinna być użytkowana, obsługiwana i naprawiana wyłącznie przez osoby zaznajomione z jej szczegółowymi charakterystykami i zapoznane z zasadami postępowania w zakresie bezpieczeństwa. Przepisy dotyczące zapobiegania wypadkom, oraz wszystkie podstawowe przepisy w zakresie bezpieczeństwa i higieny

pracy, a także przepisy ruchu drogowego powinny być zawsze przestrzegane.

DANE TECHNICZNE:

| | |
|--|-------------------------|
| Silnik | B&S 775 IS |
| Moc nominalna | 2,75 kW |
| Prędkość obrotowa | $n_n = 2800/\text{min}$ |
| Pojemność skokowa | 161 cm ³ |
| Regulacja wysokości | centralna |
| Wysokość cięcia | 15~80 mm |
| Szerokość cięcia | 533 mm |
| Materiał łoża | Stal |
| Waga | 40 kg |
| Max wibracja wg ISO 5395-1 (tolerancja pomiaru $K = 1,5 \text{ m/s}^2$) | 13,73 m/s ² |
| Poziom mocy akustycznej (LwA) | 98 dB (A) |
| Poziom ciśnienia akustycznego (LpA) | 81,3 dB (A) |
| Tolerancja pomiaru K | 1,5 dB (A) |

Podany poziom drgań jest reprezentatywny dla podstawowych zastosowań urządzenia. Jeżeli urządzenie użyte zostanie do innych zastosowań lub z innymi narzędziami roboczymi, a także jeśli nie będzie wystarczająco konserwowane, poziom wibracji może odbiegać od podanego. Podane powyżej przyczyny mogą spowodować podwyższenie ekspozycji na wibracje podczas całego czasu pracy.

Należy wprowadzić dodatkowe środki bezpieczeństwa, mające na celu ochronę operatora przed skutkami ekspozycji na wibracje, np.: konserwacja urządzenia i narzędzi roboczych, zabezpieczenie odpowiedniej temperatury rąk, ustalenie kolejności operacji roboczych.

OPIS RYSUNKÓW:

Numeracja elementów urządzenia odnosi się do przedstawienia graficznego umieszczonego na stronach 2-4 instrukcji obsługi:

- Rys. A:**
1. Uchwyt kosiarki (górna część)
 2. Dźwignia hamulca
 3. Dźwignia napędu
 4. Dźwignia przepustnicy ssania
 5. Panel plastikowy
 6. Dolna część uchwytu kosiarki
 7. Nakrętki mocujące
 8. Zaciski plastikowe
 9. Kłapa wyrzutu tylnego
 10. Kosz na trawę
 11. Dźwignia zmiany wysokości koszenia
 12. Kłapa wyrzutu boczno
 13. Kanał wylotowy boczny
 14. Przewód świecy zapłonowej
 15. Uchwyt
 16. Obudowa kosiarki
 17. Silnik
 18. Akumulator
 19. Ładowarka
 20. Zaślepka do mulczowania
 21. Kanał wylotowy tylny

Rys. B: 22. Wkręty mocujące ST4,8x15 z podkładkami $\varnothing 6$

Rys. C: 23. Śruby zamkowe M8x20 z nakrętkami M8

Rys. D: 24. Złącze przewodu rozruchowego

Rys. N: 25. Przycisk uruchamiania

Rys. P: 26. Króciec do podłączenia węża z wodą

PRZYGOTOWANIE DO PRACY:

Kosiarka dostarczana jest w opakowaniu częściowo zmontowana.

Po rozpakowaniu ostrożnie wyjąć maszynę i wszystkie elementy z pudełka. Przed przystąpieniem do montażu kosiarki należy skontrolować, czy dostarczone zostały wszystkie wymienione poniżej elementy i czy nic nie jest uszkodzone:

- Kosiarka - 1 szt.
- Kosz na trawę - 1 szt.
- Kanał wylotowy tylny - 1 szt.
- Kanał wylotowy boczny - 1 szt.
- Zasłepka do mulczowania (włożona do kosiarki) - 1 szt.
- Uchwyt kosiarki (górną część) - 1 szt.
- Dolna część uchwyty kosiarki - 1 szt.
- Panel plastikowy - 1 szt.
- Wkręty mocujące ST4,8x15 - 4 szt.
- Podkładki płaskie $\varnothing 6$ - 4 szt.
- Ładowarka - 1 szt.
- Akumulator - 1 szt.
- Instrukcja obsługi - 1 szt.
- Karta gwarancyjna - 1 szt.

W przypadku stwierdzenia braków w akcesoriach lub uszkodzeń podczas transportu należy zwrócić się do dystrybutora.



OSTRZEŻENIE:

Opakowania foliowe utrzymywać z dala od dzieci. Istnieje niebezpieczeństwo uduszenia.

MONTAŻ:



UWAGA: Przed dokonaniem jakiegokolwiek montażu lub regulacji należy upewnić się, że odłączony jest przewód świecy zapłonowej, oraz czy wszystkie poruszające się elementy zostały zatrzymane.

OSTRZEŻENIE: Niewłaściwe zmontowanie kosiarki może spowodować uszkodzenie ciała lub kosiarki.

■ Montaż uchwyty

1. Nałożyć panel plastikowy (5) na górną część uchwyty zgodnie z rys. B, i zamocować panel za pomocą wkrętów mocujących ST4,8x15 z podkładkami $\varnothing 6$ (22).
2. Za pomocą 4 śrub zamkowych z łbem grzybkowym i 4 nakrętek mocujących (23) przykręcić dolną część uchwyty kosiarki (6) do wsporników (patrz rys. C, str.3).
3. Górną część uchwyty kosiarki (1) dopasować do dolnej części uchwyty (6) i zablokować przy pomocy dwóch nakrętek mocujących (7) i dwóch śrub zamkowych z łbem grzybkowym (patrz rys. D, str.3).
4. Zablokować wszystkie przewody na uchwycie za pomocą plastikowych kołnierzy (8). Upewnić się, że linki sterowania nie są zaginane (patrz rys. D, str.3).
5. Połączyć styki złącza przewodu rozruchowego (24) (patrz rys. E, str.3).

■ Montaż kanału wylotowego wyrzutu bocznego

1. Podnieść kłapę wyrzutu bocznego (12).

2. Za pomocą zaczepów zamontować kanał wylotowy (13) wyrzutu bocznego na osi kłapy (patrz rys. F, str.3).

3. Oprzeć kłapę wyrzutu bocznego na kanale wylotowym.

■ Montaż kanału wylotowego wyrzutu tylnego

1. Podnieść kłapę wyrzutu tylnego (9) i wyjąć zaśłepkę do mulczowania (20) (patrz rys. G, str.3).

2. Za pomocą zaczepów zamontować kanał wylotowy wyrzutu tylnego (26) na osi kłapy (patrz rys. H, str.3).

3. Oprzeć kłapę wyrzutu tylnego na kanale wylotowym.

■ Montaż kosza na trawę

1. Usunąć zaśłepkę do mulczowania (20) lub kanał wylotowy wyrzutu tylnego (21), jeżeli były zainstalowane.

2. Podnieść kłapę wyrzutu tylnego (9) i zaczepić kosz na trawę (10) z tyłu kosiarki (rys. I, str.3).

OBŚLUGA I PODŁĄCZENIE AKUMULATORA:



UWAGA! Sposób obsługi akumulatora opisano w dołączonej **INSTRUKCJI OBSŁUGI SILNIKA**, która jest integralną częścią wyposażenia kosiarki.

OSTRZEŻENIE! Nieprawidłowa obsługa akumulatora lub ładowarki może doprowadzić do porażenia prądem lub pożaru.

Akumulator litowo-jonowy został częściowo naładowany przed wysyłką. Przed pierwszym użyciem kosiarki należy włożyć akumulator do ładowarki, podłączyć do sieci, w celu całkowitego naładowania, kierując się opisem umieszczonym w **INSTRUKCJI OBSŁUGI SILNIKA**.

Przed uruchomieniem kosiarki włożyć naładowany akumulator (18) w gniazdo silnika zgodnie z rys. J, str.3.

OBŚLUGA SILNIKA:

■ Wlewanie benzyny i oleju



UWAGA! Przed obsługą kosiarki uzupełnić benzynę, jak poinstruowano w dołączonej **INSTRUKCJI OBSŁUGI SILNIKA**.



OSTRZEŻENIE! Nigdy nie napełniać zbiornika paliwa wewnątrz pomieszczenia, podczas pracy silnika lub dopóki silnik nie ostygnie przez przynajmniej 2 minuty po pracy. Przed przystąpieniem do napełniania zbiornika paliwem wyjąć akumulator z silnika i odłączyć końcówkę przewodu wysokiego napięcia (14) od świecy zapłonowej (patrz rys. K, str.4).



OSTRZEŻENIE! Kosiarka spalinowa jest dostarczana bez oleju w misce olejowej silnika. Przed uruchomieniem silnika należy pamiętać o dodaniu oleju, zgodnie z opisem zawartym w instrukcji obsługi silnika. W przypadku uruchomienia silnika bez oleju, silnik zostanie uszkodzony w sposób uniemożliwiający naprawę i nie będzie objęty gwarancją.

Silnik kosiarki jest jednostką czterosuwową, przed uruchomieniem silnika miskę olejową należy napełnić ok. 0,5l oleju.

Nie wolno stosować olejów silnikowych wielosezonowych lub olejów przeznaczonych do silników Diesla lub silników dwusuwowych. Szczegółowe informacje dotyczące paliwa i oleju znajdują się w dołączonej do urządzenia instrukcji obsługi silnika.

Przed każdym uruchomieniem silnika skontrolować poziom oleju w misce olejowej silnika zgodnie z opisem zawartym w **INSTRUKCJI**

OBŁUGA ELEMENTÓW STEROWANIA:

■ Ustawienie wysokości koszenia

UWAGA: Kosiarka jest dostarczana z wysokością koszenia w położeniu najniższym. Nigdy nie próbować regulować kół lub wysokości koszenia podczas pracy silnika.

Regulacja wysokości koszenia odbywa się za pomocą dźwigni zmiany wysokości koszenia (11). Wysokość koszenia reguluje się stopniowo pomiędzy 15 a 80 mm. W celu zmiany wysokości należy przesunąć dźwignię w przód lub w tył do innego wycięcia (patrz rys. L, str.4).

UWAGA! Przy trawnikach nierównych przestawić dźwignię regulacji wysokości koszenia do położenia wyższego. Pomoże to uniknąć wyrwania trawy.

■ Hamulec silnika

Aby zapobiec przypadkowemu włączeniu kosiarki, urządzenie zostało wyposażone w hamulec silnika. Dźwignia hamulca (2) musi być przyciśnięta do uchwyty kosiarki (1), aby uruchomić silnik, oraz w trakcie jego pracy. Dźwignia hamulca (2) zatrzymuje silnik i nóż tnący natychmiast po jej zwolnieniu.

■ Rozruch silnika



OSTRZEŻENIE: Rozruchowi silnika towarzyszy iskrzenie. Iskrzenie może spowodować zapalenie znajdujących się w pobliżu łatwopalnych gazów.

Może to być przyczyną wybuchu i pożaru.

- Jeżeli na terenie nastąpi wyciek gazu ziemnego lub innego gazu płynnego, nie należy uruchamiać silnika.
- Nie stosować płynów typu "samostart" w aerolu, ponieważ ich opary są łatwopalne.

Przed rozruchem silnika upewnij się, czy akumulator, świeca zapłonowa, tłumik, korek wlewu paliwa, korek wlewu oleju i filtr powietrza znajdują się we właściwym miejscu i czy są dobrze przymocowane.

OSTRZEŻENIE: Silniki wydzielają tlenek węgla, trujący gaz bez smaku i zapachu.

Wdychanie tlenku węgla może być przyczyną nudności, zasłabnięcia lub śmierci.

- Uruchamiać silnik i pracować silnikiem na zewnątrz pomieszczeń.
- Silnika nie należy uruchamiać lub eksploatować w zamkniętych pomieszczeniach, nawet przy otwartych drzwiach i oknach.



UWAGA! Ręce, stopy, długie włosy lub dodatki do ubrań mogą zostać wciągnięte lub zaplątać się w wirujące części maszyny.

Wskutek tego może dojść do odcięcia kończyny lub okaleczenia.

- Urządzenie należy obsługiwać z osłonami znajdującymi się we właściwych miejscach.
- Ręce i nogi należy trzymać z dala od części obracających się.
- Długie włosy należy związać, a biżuterię zdjąć.
- Nie należy nosić luźnej odzieży, zwisających sznurków ściągających ubranie lub przedmiotów, które mogą dostać się do części wirujących.

UWAGA! Kosiarkę należy uruchamiać poza powierzchnią roboczą. Uruchamianie kosiarki bezpośrednio na trawniku spowoduje przecięcie układu rozruchowego i może doprowadzić do jego uszkodzenia.

1. Podłączyć przewód świecy zapłonowej (14) do świecy. Upewnij się, że zaślepka metalowa na końcówce przewodu świecy zapłonowej jest pewnie zamocowana na metalowej końcówce świecy zapłonowej.

2. Podczas uruchamiania zimnego silnika, ustawić dźwignię przepustnicy ssania (4) w pozycji «» (patrz rys. L, str.4).

Podczas uruchamiania ciepłego silnika, ustawić dźwignię przepustnicy ssania (4) w pozycji «».

3. Stojąc za kosiarką, dźwignię hamulca noża (2) unieść ku górze dociskając lekko do uchwyty kosiarki (1), jak pokazano na rysunku N, i nacisnąć przycisk uruchamiania (25).

PRZESTROGA: W celu przedłużenia żywotności rozrusznika, stosować krótkie cykle rozruchu (maksymalnie pięć sekund). Pomiędzy kolejnymi próbami rozruchu odczekać jedną minutę.

Jeśli wał korbowy silnika nie obraca się, a kontrolki na akumulatorze migają, oznacza to, że temperatura akumulatora jest zbyt wysoka lub pobór prądu jest zbyt wysoki.

Wszystkie cztery kontrolki na akumulatorze będą migaly przez 10 sekund. Akumulator nie posiada bezpiecznika, ale zostanie zresetowany automatycznie po 10 sekundach. Jeśli temperatura akumulatora jest zbyt wysoka (ponad 60°C), należy usunąć akumulator i pozostawić do wystudzenia. Aby uniknąć nadmiernego poboru prądu przez kosiarkę, nie należy dopuszczać do gromadzenia się trawy i zanieczyszczeń w obudowie.

4. Po uruchomieniu nóż zaczyna pracować razem z silnikiem. Podczas pracy kosiarki należy trzymać dźwignię hamulca (2) w pozycji roboczej.



UWAGA! Dźwignia hamulca noża jest połączona z wyłącznikiem układu zapłonowego. Puszczanie uchwyty hamulca pozwoli na zatrzymanie silnika i noża. Podczas pracy nie wolno trwale blokować dźwigni hamulca przy odchodzeniu od kosiarki.

■ Funkcja samobieżności

Funkcja samobieżności pozwala na półautomatyczne przemieszczanie kosiarki do przodu. Aby uruchomić napęd, należy docisnąć dźwignię napędu (3) do uchwyty kosiarki (1) (patrz rys. O, str.4).

W czasie pracy mocno trzymaj uchwyty obiema rękami.

■ Zatrzymanie silnika i kosiarki

UWAGA: Przed zatrzymaniem kosiarki ustawić dźwignię przepustnicy ssania (4) w pozycji «».

Puszczanie dźwigni napędu (3) zatrzymuje ruch kosiarki do przodu. Zwolnienie dźwigni hamulca (2) powoduje zatrzymanie silnika i noża, a tym samym zatrzymanie kosiarki.

W przypadku pozostawienia kosiarki na powierzchni roboczej bez nadzoru należy zdjąć końcówkę przewodu wysokiego napięcia (14) ze świecy zapłonowej (patrz rys. K, str.4).

WAŻNE! Po zwolnieniu dźwigni hamulca silnik oraz nóż kosiarki powinny zatrzymać się w maksymalnym czasie ok. 3 sekund. Jeśli układ hamulca noża nie działa we właściwy sposób, należy zgłosić się do najbliższego autoryzowanego punktu serwisowego.

WSKAZÓWKI DOTYCZĄCE UŻYTKOWANIA:

1. Przed uruchomieniem silnika kosiarki szczegółowo zapoznać się z treścią niniejszej instrukcji obsługi oraz z instrukcją obsługi silnika, a w szczególności z zasadami bezpieczeństwa.
2. Usunąć z trawnika wszelkie ciała obce takie jak kamienie, druty, gałęzie, butelki lub inne przedmioty, które mogą zostać wyrzucone z dużą siłą w kierunku operatora przez wirujące noże.

3. Zwrócić uwagę, aby w pobliżu pracującej maszyny nie przebywały dzieci ani zwierzęta.
4. Kosiarkę prowadzić w taki sposób, aby nie uderzył wirującym nożem o stałą przeszkodę (drzewo, mur, krawężnik itp.). Podczas przejazdu pomiędzy powierzchniami roboczymi wyłączyć silnik.
5. W przypadku uderzenia wirującym nożem o przeszkodę natychmiast unieruchomić silnik, zdjąć przewód wysokiego napięcia ze świecy zapłonowej i skontrolować stan techniczny noża tnącego.
6. Uszkodzony nóż należy niezwłocznie wymienić na nowy. Nie wolno stosować nieoryginalnych noży tnących.

Upewnij się, że z trawnika usunięto wszelkie przeszkody, które mogłyby podczas pracy stworzyć zagrożenie dla operatora oraz osób trzecich przebywających w pobliżu pracy urządzenia. Po uruchomieniu silnika wybrać optymalny dla danego trawnika kierunek jazdy i przystąpić do pracy.

Jeśli koszona trawa jest wyższa niż 15 cm zabieg należy wykonać dwukrotnie. Pierwszy przejazd wykonać kosiarką ustawioną w najwyższym położeniu. Następnie zabieg powtórzyć przycinając trawę na żądaną wysokość.

Najlepsze rezultaty uzyskujemy kosząc trawnik na jednakowej wysokości w kierunkach wzajemnie prostopadłych. Nie przycinać trawnika o więcej niż jedną trzecią długości źdźbła.

Pozostawienie przez kosiarkę niezbranej trawy świadczy o napelnieniu zbiornika ściętej trawy. W celu opróżnienia zbiornika należy wyłączyć silnik, upewnić się, że nóż tnący nie obraca się, unieść pokrywę kanału wyrzutowego i zdjąć zbiornik ściętej trawy.

Po opróżnieniu zbiornika należy ponownie zamontować go na kosiarce i przystąpić do dalszej pracy.

FUNKCJA 4 w 1 (wyrzut boczny, wyrzut tylny, wyrzut do kosza, mulczowanie)

W zależności od indywidualnych potrzeb kosiarka może mulczować, wyrzucać jak i zbierać ściętą trawę do kosza (przy zastosowaniu odpowiedniego noża).

■ Ustawienie koszenia z wyrzutem bocznym lub tylnym

W czasie cięcia trawy kosiarką z wyrzutem bocznym lub tylnym ścinki najwycyńniej są wyrzucane z przetorem do ogrodu poprzez otwór z boku lub z tyłu agregatu tnącego.

Tego typu pielęgnacja trawnika rekomendowana jest raczej do naturalnych łąk, gdzie trawa osiąga znacznie większą długość, niż do przydomowych zadbanych trawników.

Z reguły tego typu koszenie nie sprzyja warunkom przydomowym, powodując przemieszczanie się ściętej trawy po całej posesji, a w efekcie czego również w domu. Opór na ostrzu jest porównywalny z oporem powstającym przy zbieraniu trawy do kosza, jednakże nie pojawia się w tym przypadku ciśnienie wsteczne ze strony wylotu do kosza przez co wyrzut staje się najmniej energochłonnym rozwiązaniem.



UWAGA: Zatrzymać silnik i odłączyć przewód świecy zapłonowej. Upewnić się czy wszystkie poruszające się elementy zostały zatrzymane.

Wyrzut boczny:

1. Usunąć kosz na trawę (10), jeżeli był założony, włożyć zaślepkę do mulczowania (20) do tylnego otworu wylotowego i zamknąć kłapę (9).
2. Zamontować kanał wylotowy (13) bocznego wyrzutu (patrz punkt

„Montaż kanału wylotowego wyrzutu bocznego“ na str.8).

W ten sposób kosiarka jest przygotowana do koszenia z funkcją wyrzutu bocznego.

Wyrzut tylny:

1. Usunąć kanał wylotowy (13) bocznego wyrzutu lub kosz na trawę (10) jeżeli był założony.
2. Zamontować kanał wylotowy (21) tylnego wyrzutu (patrz punkt „Montaż kanału wylotowego wyrzutu tylnego“ na str.8).

W ten sposób kosiarka jest przygotowana do koszenia z funkcją wyrzutu tylnego.

■ Usuwanie kanałów wylotowych



UWAGA: Zatrzymać silnik i odłączyć przewód świecy zapłonowej. Upewnić się czy wszystkie poruszające się elementy zostały zatrzymane.

Podnieść kłapę i usunąć kanał wylotowy. Kłapa automatycznie zamyka otwór wylotowy w obudowie za pomocą siły sprężyny.

Należy regularnie czyścić kłapę wyrzutu bocznego i tylnego z trawy i brudu.

■ Zbieranie do kosza

Zbieranie skoszonej trawy do kosza rekomendowane jest dla wszystkich użytkowników, którzy nie mają zbyt wiele czasu na częste koszenie oraz chcą mieć czysty i zadbane trawnik. Ponadto, zbieranie posiada dodatkową zaletę, że w czasie koszenia zbierane są również liście oraz martwa trawa, co zapewnia lepszy dostęp słońca i wody do trawnika. Natomiast skoszone ścinki trafiają do kompostownika, worka na odpady zielone czy też po prostu do miejsca gdzie będą nie widoczne.

1. Do koszenia z koszem należy usunąć kanały wylotowe (13) i (21), jeżeli były założone.
2. Zamontować pusty i czysty kosz na trawę (10) (patrz punkt „Montaż kosza na trawę“ na str.8).

■ Usuwanie kosza na trawę



UWAGA: Zatrzymać silnik i odłączyć przewód świecy zapłonowej. Upewnić się czy wszystkie poruszające się elementy zostały zatrzymane.

Podnieść kłapę wyrzutu tylnego (9) i zdjąć kosz na trawę (10) z osi kłapy wyrzutu tylnego. Kłapa automatycznie zamyka otwór wylotowy w obudowie za pomocą siły sprężyny.

■ Mulczowanie

Mulczowanie trawy zalecane jest dla użytkowników, którzy w trakcie okresu wegetacyjnego trawy mają możliwość koszenia przynajmniej dwa razy w tygodniu.

Podczas mulczowania ścięta trawa ulega rozdrobnieniu i trafia ponownie na powierzchnię trawnika jako źródło cennych substancji odżywczych. W tym przypadku nie trzeba opróżniać kosza pełnego trawy, utylizować skoszonej trawy czy nawozić trawnika. Sama trawa jest doskonałym nawozem.

W czasie mulczowania trawa powinna być przycinana maksymalnie o długość 1-2 cm. Zużycie energii wzrasta wraz z długością trawy, ponieważ poprzez wzrost objętości ściętego materiału zwiększa się opór na ostrzu.



UWAGA: Zatrzymać silnik i odłączyć przewód świecy zapłonowej. Upewnić się czy wszystkie poruszające się elementy zostały zatrzymane.

1. Usunąć kosz na trawę (10) oraz boczny i tylny kanał wylotowy, jeżeli były założone.
2. Włożyć zaślepkę do mulczowania (20) do tylnego otworu wylotowego i zamknąć kłapę (9).

W ten sposób kosiarka jest przygotowana do koszenia z funkcją mulczowania.

PRACA NA STOKU

Dla własnego bezpieczeństwa dokonaj pomiaru nachylenia terenu przed pracą tą kosiarką na obszarze nachylonym lub pagórkowatym. Jeżeli nachylenie stoku jest większe, niż 15 stopni, nie pracować kosiarką na tym obszarze, może to spowodować poważne obrażenia operatora oraz prowadzić do uszkodzenia silnika.

KOSZENIE:

- Podczas koszenia kosiarka powinna pracować zawsze na możliwie najwyższych obrotach a nóż tnący powinien być dobrze naostrzony.
- Tory jazdy kosiarki nie powinny nakładać się na siebie.
- Należy zmieniać kierunki koszenia trawy. Ma to istotny wpływ na dokładniejsze koszenie, a skoszony materiał ulega równomiernemu rozproszczeniu.

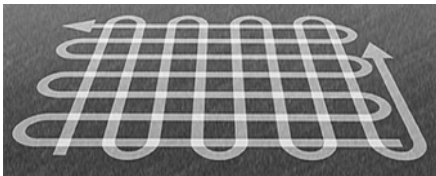

- Kosić poprzecznie do nachylenia, nigdy w górę i w dół. Zachować wyjątkową ostrożność podczas zmiany kierunku na stokach.
- Uważać na zagłębienia, koleiny, ukryte przedmioty lub przeszkody. Wysoka trawa może ukrywać przeszkody.
- Zawsze zapewniać pewne oparcie nóg. Poślizg lub upadek może spowodować poważne obrażenia osób. W przypadku odczucia utraty równowagi natychmiast zwolnić dźwignię hamulca noża.

NIEWOLNO:

- Kosić w pobliżu urwisk, rowów lub nasypów. Operator mógłby stracić równowagę lub oparcie.
- Kosić na stokach przekraczających 15 stopni.
- Kosić wilgotnej i mokrej trawy. Zmniejszone opory tarcia mogą spowodować poślizg.

KONSERWACJA:



UWAGA: Przed przystąpieniem do czynności konserwacyjnych należy zatrzymać silnik i odłączyć przewód świecy zapłonowej. Upewnić się czy wszystkie poruszające się elementy zostały zatrzymane.

CZYNNOŚCI KONSERWACYJNE PRZEPROWADZAĆ W UBRANIU I RĘKAWICACH OCHRONNYCH.

Czynności opisane w niniejszym rozdziale należą do obowiązków użytkownika.

Niezastosowanie się do wskazówek zawartych w niniejszym rozdziale doprowadzi do poważnego uszkodzenia kosiarki i utraty gwarancji.

■ Zalecany harmonogram konserwacji

| |
|---|
| Po pierwszych 5 godzinach pracy |
| – Wymiana oleju |
| Po każdych 8 godzinach pracy lub codziennie |
| – Kontrola poziomu oleju w silniku – Czyszczenie obszaru dookoła tłumika i elementów obsługowych – Czyszczenie kratki wlotu powietrza |
| Po zakończonej pracy |
| – Oczyszczyć spodnią część korpusu kosiarki z pozostałości ściętej trawy |
| Co każde 25 godzin lub co roku |
| – Oczyszczyć filtr powietrza* – Oczyszczyć filtr wstępny* – Naostrzyć i wyważyć nóż tnący, w przypadku intensywnej eksploatacji stan noża kontrolować raz w miesiącu. – Nasmarować zębatki napędowe kół. |
| Co każde 50 godzin lub co roku |
| – Wymiana oleju silnikowego – Serwis układu wydechowego |
| Raz do roku |
| – Wymienić filtr powietrza. – Wymienić filtr wstępny powietrza. – Wymienić świecę zapłonową – Wymienić filtr paliwa – Oczyszczenie układu chłodzenia powietrzem * |

* W warunkach dużego zapylenia lub przy obecności zanieczyszczeń w powietrzu czyszczenie należy przeprowadzać częściej.

UWAGA! Wyżej wymienione czasokresy wykonywania czynności obsługowych mają charakter orientacyjny. W przypadku intensywnej eksploatacji konieczność wykonania obsługi należy ustalać na podstawie liczby przepracowanych godzin.

Postępowanie zgodnie z niżej opisanymi zasadami zapewni Państwu właściwą pracę urządzenia przez wiele lat oraz zachowanie praw gwarancyjnych:

1. Czynności konserwacyjne należy przeprowadzać ściśle według powyższego harmonogramu. Należy jednak pamiętać, że określone wyżej czasokresy dotyczą wyłącznie idealnych warunków pracy urządzenia. W przypadku intensywnej eksploatacji terminy wykonania niezbędnej obsługi ulegają skróceniu o połowę.
2. Wszelkie czynności związane z konserwacją polegające na oczyszczeniu elementów zewnętrznych kosiarki należy przeprowadzać możliwie często – najlepiej bezpośrednio po zakończonej pracy. Szczególną uwagę należy poświęcić układowi chłodzenia silnika, układowi regulacji wysokości cięcia, napisom i oznaczeniom ostrzegawczym.
3. Wszelkie uszkodzenia stwierdzone w trakcie dokonywanej konserwacji należy niezwłocznie zgłosić w najbliższym autoryzowanym punkcie serwisowym.
4. Szczególną uwagę podczas czynności konserwacyjnych należy zwrócić na niebezpieczeństwo skażenia środowiska naturalnego. Bezwzględnie nie wolno wylewać lub wyrzucać zużytych materiałów eksploatacyjnych (olej, paliwo, środki smarne, filtry,

itp.) do kanalizacji lub do śmietnika. Zużyte materiały eksploatacyjne przekazać przedsiębiorstwu wyspecjalizowanym w neutralizacji odpadów ropopochodnych. Kosiarkę myć w miejscach wyposażonych w separatory oleju.

5. Stosować wyłącznie oryginalne materiały eksploatacyjne oraz części zamienne.



UWAGA! Czynnici dotyczące konserwacji silnika kosiarki są opisane w dołączonej INSTRUKCJI OBSŁUGI SILNIKA.

■ Czyszczenie korpusu

Właściwy stan wewnętrznej strony korpusu kosiarki zapewnia właściwe warunki pracy noży tnących oraz umożliwia osiągnięcie właściwych rezultatów pracy. Wewnętrzną stronę obudowy kosiarki należy starannie oczyścić z pozostałości ściętej trawy po zakończonym dniu pracy.

1. Kosiarkę ustawić w utwardzonym miejscu wyposażonym w odpowiedni spad wody, kanał ściekowy musi być wyposażony w separator oleju.
2. Na obudowie kosiarki w tylnej części znajdują się króciec do podłączenia węża z wodą (26) (patrz rys. P, str. 4). Po podłączeniu węża uruchomić silnik. Odkręcić zawór czerpalny wody. Strumień powietrza wytworzony przez wirujący nóż kosiarki skieruje wodę do wnętrza korpusu.
3. Jeśli wypływająca woda nie zawiera ściętych części roślin zakręcić zawór czerpalny. Silnik pozostawić pracujący przez kilka minut w celu przesuszenia wewnętrznej strony korpusu kosiarki przez wirujący nóż.
4. Wyłączyć silnik i odczekać do ostygnięcia jego elementów. Odłączyć wąż wodny.

■ Ostrzenie i wymiana elementu tnącego



UWAGA:

Przy wymianie i ostrzeniu elementu tnącego zakładając rękawice ochronne.

Ostrze jest wykonane z blachy stalowej, w celu uzyskania dobrej wydajności i bezpiecznej pracy ostrzyć nóż po każdych 25 godzinach pracy. Ostrze jest wykonane z blachy stalowej, w celu uzyskania dobrej wydajności i bezpiecznej pracy ostrzyć nóż po każdych 25 godzinach pracy.

- Za pomocą odpowiedniego klucza odkręcić śrubę z łbem sześciokątnym w kierunku przeciwnym do ruchu wskazówek zegara, zdjęć podkładkę i nóż z wału silnika. Sprawdzić adapter noża i wymienić części, które mogą być zużyte bądź uszkodzone.

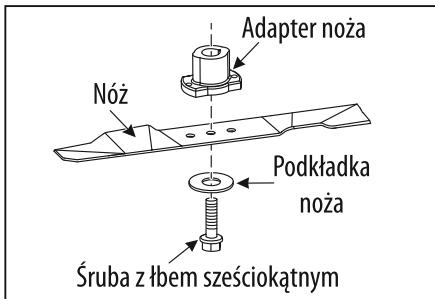

- Nóż należy ostrzyć zachowując oryginalny kąt cięcia. Po ostrzeniu

obowiązkowo sprawdzić wyważenie noża.

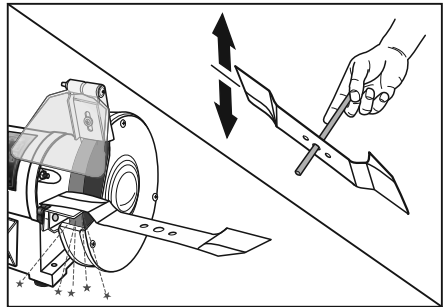

- Aby sprawdzić, czy nóż jest prawidłowo wyważony, należy włożyć okrągły pilnik lub pręt metalowy w otwór centralny noża i podnieść nóż. Jeśli nóż będzie znajdował się w pozycji horyzontalnej, oznacza to, że jest wyważony. W przeciwnym wypadku, należy spiłować cięższą stronę.
- Montując ponownie nóż, zwrócić uwagę, żeby krawędź tnąca była skierowana ku górze. Za pomocą klucza dynamometrycznego dokręcić śrubę mocującą momentem obrotowym ok. 37 Nm (3,7 kgm).

PRZECHOWYWANIE:



UWAGA: Nigdy nie przechowywać urządzenia z napełnionym zbiornikiem paliwa wewnątrz budynku, gdzie opary mogą zapalić się od płomienia lub iskry.

Przed dłuższym przechowywaniem kosiarkę należy starannie oczyścić, układ paliwowy należy opróżnić z pozostałości benzyny. Resztek paliwa należy zlać do czystego pojemnika przeznaczonego do przechowywania benzyny. W tym celu oczyścić okolice korka wlewu zbiornika paliwa, odkręcić korek zbiornika, przechylając kosiarkę wyłączyć pozostałe paliwo ze zbiornika. Zalecane jest zastosowanie w kanistrze magazynowym stabilizatora paliwa, w celu utrzymania jego świeżości.

W celu usunięcia resztek paliwa z gaźnika należy uruchomić silnik i odczekać do momentu samoczynnego zatrzymania się silnika (na skutek braku paliwa).

Odkręcić świecę zapłonową, w otwór świecy zapłonowej wlać niewielką ilość czystego oleju silnikowego, kilkakrotnie pociągnąć za uchwyty rozrusznika, świecę zapłonową ponownie dokręcić. Nóż tnący zakonserwować smarem stałym.

W celu zmniejszenia gabarytów kosiarki uchwyty kosiarki złożyć.

Kosiarkę przechowywać w suchym przewietrzonym pomieszczeniu w stanie uniemożliwiającym przypadkowe uruchomienie przez osoby do tego nieupoważnione. Kosiarkę przechowywać wyłącznie w położeniu poziomym – na kołach jezdnych.

TRANSPORT:



UWAGA: Wyłączyć napęd noża(-y), jeśli kosiarka trawnikowa przechylana jest do transportu, podczas przemieszczania jej po innych niż trawa powierzchniach oraz przy przejeździe kosiarką do miejsca koszenia i z powrotem.

Urządzenie transportować i składować w opakowaniu chroniącym przed wilgocią, wnikaniami pyłu i drobnymi obiektami, zwłaszcza należy

zabezpieczyć otwory wentylacyjne. Drobne elementy, które dostaną się do wnętrza obudowy mogą uszkodzić silnik.

USTERKI:

UWAGA! Naprawę urządzenia należy zlecać wyłącznie osobie wykwalifikowanej, wykorzystującej wyłącznie oryginalne części zamienne.
Zapewni to, że użytkowanie urządzenia będzie nadal bezpieczne.

■ **Rozwiązywanie typowych problemów:**

| PROBLEM | PRZYCZYNA | NAPRAWA |
|--|--|---|
| Silnik nie uruchamia się. | <ol style="list-style-type: none"> 1. Rozładowany akumulator 2. Brudny filtr powietrza 3. Pusty zbiornik paliwa. 4. Stare paliwo. 5. Woda w paliwie. 6. Zablockowany filtr lub rurka paliwa 7. Odłączony przewód świecy zapłonowej. 8. Zepsuta świeca zapłonowa. 9. Poluzowane mocowanie noża lub pęknięty adapter. 10. Dźwignia hamulca w uwolnionej pozycji. | <ol style="list-style-type: none"> 1. Naładować akumulator za pomocą ładowarki. 2. Wyczyścić / wymienić filtr powietrza. 3. Zatankować benzynę. 4. Opróżnić zbiornik paliwa i uzupełnić świeżą, czystą benzyną. 5. Opróżnić zbiornik paliwa i uzupełnić świeżą, czystą benzyną. 6. Wyczyścić lub wymienić. 7. Podłączyć przewód świecy zapłonowej. 8. Wymienić świecę zapłonową. 9. Dokręcić śrubę mocującą noż lub wymienić adapter. 10. Umieścić dźwignię hamulca w roboczej pozycji. |
| Utrata mocy. | <ol style="list-style-type: none"> 1. Obudowa dotyka ziemi lub noż ugrzał w trawie. 2. Kosi zbyt dużo trawy. 3. Brudny filtr powietrza 4. Pod kosiarką uzbierało się dużo trawy, liści i innych śmieci. 5. W silniku jest zbyt dużo oleju. | <ol style="list-style-type: none"> 1. Zwiększyć wysokość koszenia. 2. Zwiększyć wysokość koszenia. 3. Wyczyścić / wymienić filtr powietrza. 4. Wyczyścić spód kosiarki. 5. Sprawdzić poziom oleju. |
| Słaba jakość ciecica – nie równo. | <ol style="list-style-type: none"> 1. Zużyty, zgięty lub poluzowany noż. 2. Pod kosiarką uzbierało się dużo trawy, liści i innych śmieci. | <ol style="list-style-type: none"> 1. Wymienić noż. Dokręcić śrubę mocującą 2. Wyczyścić spód kosiarki. |
| Nadmierna wibracja. | <ol style="list-style-type: none"> 1. Zużyty, zgięty lub poluzowany noż. 2. Zgjęty wał. | <ol style="list-style-type: none"> 1. Wymienić noż. Dokręcić śrubę mocującą. 2. Skontaktować się z autoryzowanym punktem serwisowym |

DEKLARACJA ZGODNOŚCI WE/UE

PRODUCENT

PROFIX Sp. z o.o. ul. Marywińska 34, 03-228 Warszawa

Osoba upoważniona do przygotowania dokumentacji technicznej:

Mariusz Rotuski, Centrum Dystrybucyjno-Handlowe PROFIX, ul. Dobra 3, Łomna Las, 05-152 Czosnów

Przedmiot deklaracji:

Kosiarka spalinowa**TRYTON TOK5362I****2,75kW; 161 cm³; n₀: 2800/min; 40 kg; 533 mm; zL_{WA}: 94,7 dB(A) gL_{WA}: 98 dB(A)**
S1831 ... - S2024

Wymieniony powyżej przedmiot niniejszej deklaracji jest zgodny z odnośnymi wymaganiami unijnego prawodawstwa harmonizacyjnego:

2006/42/WE (Dz.U. L 157 z 9.6.2006, str. 24–86);

2000/14/WE (Dz.U. L 162 z 3.7.2000 z późn. zm.) (Urządzenia podlegające progom poziomu hałasu. Ocena zgodności: Załącznik VI) oraz w rozporządzeniu MG z dnia 21 grudnia 2005 r. w sprawie zasadniczych wymagań dla urządzeń używanych na zewnątrz pomieszczeń w zakresie emisji hałasu do środowiska (Dz.U. z 2005 r., Nr 263, poz. 2202 z późn. zm.), zgodnie, z czym został(y) poddany(e) procedurze oceny zgodności określonej wg § 9 ww. rozporządzenia, w której określono: - zmierzony poziom mocy akustycznej dla typu urządzenia (zL_{WA}), - gwarantowany poziom mocy akustycznej produkt (gL_{WA}).

2014/30/UE (Dz.U. L 96 z 29.3.2014, str. 79–106);

oraz został(y) wyprodukowany(e) zgodnie z normą(ami):

EN ISO 5395-1:2013 EN ISO 5395-2:2013**EN ISO 14982:2009****Mariusz Rotuski**

Pełnomocnik Zarządu ds. Certyfikacji

Correspondence address:

PROFIX LIMITED

Łomna Las, ul. Dobra 3
05-152 Czosnów | Poland
tel. +48 22 785 96 00 | fax +48 22 785 96 11

KRS: 000075433

Sąd Rejonowy dla m. st. Warszawy

Kapitał zakładowy: 50 000 zł

GłOŚ: E0003080WZBW

NIP 125 00 20 263, REGON 010376542

Bank Rozwoju Eksportu S.A.

23 1140 1010 0000 3956 33 00 1001

Bank Handlowy w Warszawie S.A.

36 1030 1508 0000 0000 1553 7009

www.profix.com.pl | profixtools@profix.com.pl

