

**DEKLARACJA ZGODNOŚCI WE****PRODUCENT****PROFIX Sp. z o.o. ul. Marywilska 34, 03-228 Warszawa**

Osoba upoważniona do przygotowania dokumentacji technicznej:

**Mariusz Rotuski, Centrum Dystrybucyjno-Handlowe PROFIX, ul. Dobra 3, Łomna Las, 05-152 Czosnów**

Niniejszym potwierdzamy, że produkt(y):

**Piła łańcuchowa spalinowa****TRYTON TOR45231**

PN4500

**45,2 cm<sup>3</sup>, 1,5 kW, 7500/min**

nr seryjny: S1541 -... - S2005

spełnia(ją) wymagania określone w dyrektywach Parlamentu Europejskiego i Rady:

2006/42/WE z dnia 17 maja 2006 r. w sprawie maszyn, zmieniającej dyrektywę 95/16/WE (Dz. Urz. UE L 157 z 09.06.2006, str. 24 z późn. zm.);  
2000/14/WE (Dz.U. L 162 z 3.7.2000 z późn. zm.) (Urządzenia podlegające wyłącznie oznakowaniu hałasu. Ocena zgodności: Załącznik V) oraz w rozporządzeniu MG z dnia 21 grudnia 2005 r. w sprawie zasadniczych wymagań dla urządzeń używanych na zewnątrz pomieszczeń w zakresie emisji hałasu do środowiska (Dz.U. z 2005 r., Nr 263, poz. 2202 z późn. zm.), zgodnie, z czym został(y) poddany(e) procedurze oceny zgodności określonej wg § 10 ww. rozporządzenia, w której określono:- zmierzony poziom mocy akustycznej dla typu urządzenia (zLwa), - gwarantowany poziom mocy akustycznej produkt (gLwa).  
2004/108/WE z dnia 15 grudnia 2004 r. w sprawie zbliżenia ustawodawstw Państw Członkowskich odnoszących się do kompatybilności elektromagnetycznej oraz uchylająca dyrektywę 89/336/EWG (Dz.U. L 390 z 31.12.2004, str. 24-37 z późn. zm.);

Badanie Typu WE: TÜV SÜD Product Service GmbH Zertifizierstellen Ridlerstraße 65 80339 MÜNCHEN Germany - 0123; M6A 15 07 68465 043

oraz został(y) wyprodukowany(e) zgodnie z normą(ami):

EN ISO 11681-1:2011  
EN ISO 14982:2009  
EN ISO 3744:1995  
**Mariusz Rotuski**  
Specjalista ds. Certyfikacji i Zapewnienia Jakości

Polityka firmy PROFIX jest polityką stałego udoskonalania swoich produktów i dlatego firma rezerwuje sobie prawo zmiany specyfikacji wyrobu bez uprzedniego zawiadomienia. Obrazki, podane w instrukcji obsługi, są przykładowymi i mogą się nieznacznie różnić od rzeczywistego wyglądu zakupionego urządzenia.

# TRYTON

## INSTRUKCJA OBSŁUGI PILARKA SPALINOWA ŁAŃCUCHOWA TOR 45231

Instrukcja oryginalna



Niniejsza instrukcja jest chroniona prawem autorskim. Kopiowanie/ powielanie jej bez pisemnej zgody firmy Profix Sp. z o.o. jest zabronione.

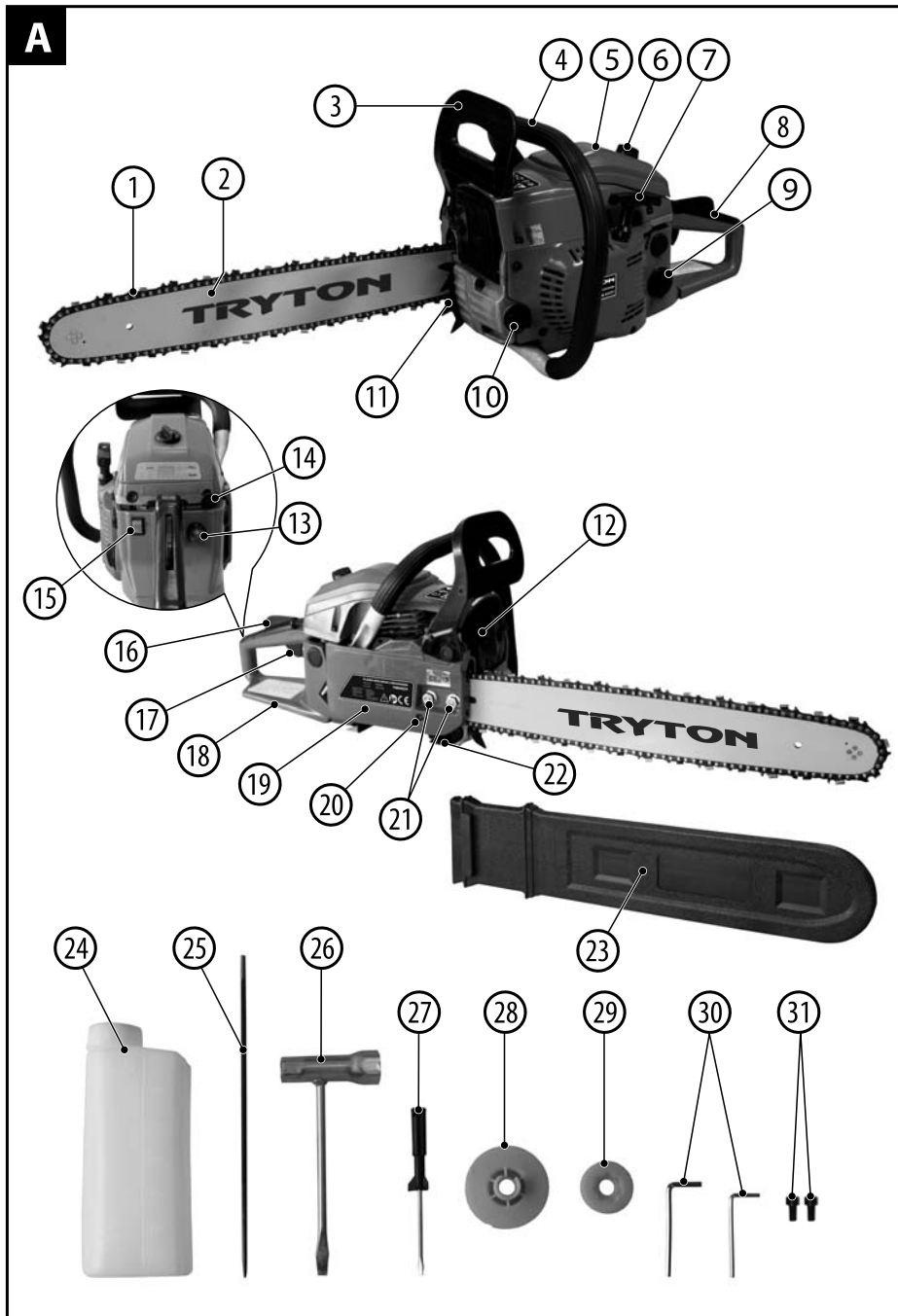

– «**UWAGA! Niebezpieczeństwo odbicia!**»



– «**Chronić urządzenie przed deszczem i wysoką wilgotnością!**»



– «**Nosić rękawice ochronne!**»



– «**Nosić okulary ochronne!**»



– «**Nosić środki ochrony słuchu!**»

<p>a) Otwór do uzupełnienia MIESZANKI PALIWA. Miejsce: okolica korka zbiornika paliwa.</p>	
<p>b) Otwór do uzupełnienia OLEJU DO ŁAŃCUCHA. Miejsce: okolica korka zbiornika oleju.</p>	
<p>c) Wskazówka dotycząca włącznika zapłonu. Po przełączeniu włącznika zapłonu silnika w kierunku „I” silnik można uruchamiać. Po przełączeniu włącznika w kierunku „O” silnik zatrzymuje się. Miejsce: tylna część urządzenia po lewej stronie.</p>	
<p>d) Wskazówka dotycząca dźwigni gazu. Po zwolnieniu dźwigni gazu wybieg łańcucha zatrzymuje się (<b>STOP</b>). Miejsce: po lewej stronie uchwytu tylnego.</p>	
<p>e) Wskazówka dotycząca ssania. Po wyciągnięciu dźwigni ssania w pozycję „PULL”, ssanie jest włączone. Po ustawieniu dźwigni w pozycję „PUSH” można zaczynać pracę. Miejsce: tylna część urządzenia po prawej stronie.</p>	
<p>f) Wskazówka dotycząca ilości oleju do smarowania łańcucha. Kierunek „MIN” – zmniejszanie podawanej ilości oleju. Kierunek „MAX” – zwiększanie podawanej ilości oleju. Miejsce: spód pilarki.</p>	
<p>g) Wskazówka dotycząca regulacji gaźnika <b>T</b> – Śruba regulacyjna biegu jałowego. <b>L</b> – Śruba regulacyjna niskich obrotów. <b>H</b> – Śruba regulacyjna wysokich obrotów. Miejsce: tylna część urządzenia po lewej stronie.</p>	
<p>h) Hamulec bezpieczeństwa: Strzałka w lewo – hamulec zwolniony. Strzałka w prawo – hamulec włączony. Miejsce: osłona napędu łańcucha.</p>	
<p>i) Uchwyt rozrusznika: Ciągnąć w celu uruchamiania silnika. Miejsce: obudowa cylindra po lewej stronie.</p>	

### PRZECHOWYWANIE:

W celu zmniejszenia niebezpieczeństwa pożaru oczyścić przed przechowywaniem silnik, tłumik i zbiornik benzyny.

Dla zachowania bezpieczeństwa wymieniać zużyte bądź uszkodzone części. Wymienić wadliwe tłumiki.

Po zakończeniu użytkowania zdemontować pokrywę, prowadnicę i łańcuch i oczyścić szcztotką. Sprawdzić wzrokowo, czy łańcuch, śruby mocujące nie są zużyte lub uszkodzone. Zużyte wymienić.

Przeźren pod pokrywą, koło napędowe i mocowanie prowadnicy należy oczyścić szcztotką z wszelkich przylegających zanieczyszczeń.

Otwór wypływu oleju oczyścić czystą szmatką.

W przypadku, gdy pilarka ma być dłuższy czas składowana, należy oczyścić łańcuch i prowadnicę.

Pilarkę łańcuchową należy składować w bezpiecznym suchym miejscu i poza dostępem dzieci.

Aby zapobiec wyciekowi, należy odłożyć urządzenie w pozycji poziomej i

zabezpieczyć przed przechyleniem.

**Przy przechowywaniu powyżej 30 dni należy wykonać konserwację:**

- Opróżnić i oczyścić zbiornik paliwa w dobrze wentylowanym pomieszczeniu.
- Uruchomić silnik i zostawić pracować, aż opróżni się gaźnik.
- Zaczekać 5 min i odkręcić świecę.
- Wlać 2 małe łyżki oleju do silników dwusuwowych do komory spalania i pociągnąć kilka razy linkę rozruchową w celu smarowania.
- Wkręcić świecę na miejsce.

**Przygotowanie piły do pracy po konserwacji:**

- Wykręcić świecę.
- Pociągnąć kilka razy linkę rozruchową w celu usunięcia zbędnego smaru.
- Przeczyścić świecę oraz ustawić dobrze odstęp między elektrodami.
- Zatankować paliwo.

### ROZWIĄZYWANIE PROBLEMÓW:

PROBLEM	MOŻLIWA PRZYCZYNA	SPOSÓB USUNIĘCIA
Silnik nie uruchamia się, bądź uruchamia się, ale nie pracuje.	Nieprawidłowa procedura uruchamiania	Należy zastosować się do Instrukcji Obsługi.
	Źle wyregulowany gaźnik.	Wyregulować gaźnik w serwisie.
	Świeca zapłonowa brudna lub została zalana mieszkanką paliwową.	Odkręcić i wyczyścić świecę zapłonową, ustawić odstęp, albo wymienić świecę.
	Brak iskry na świecy zapłonowej.	Wymienić na nową świecę zapłonową.
	Bрудny filtr paliwa.	Przeczyścić bądź wymienić filtr paliwa.
	Zanieczyszczenie filtra powietrza.	Przeczyścić filtr powietrza.
Brak mieszanki paliwowej	Napełnić zbiornik mieszkanką paliwową	
Silnik nie osiąga pełnej mocy.	Nieprawidłowe położenie dźwigni przepustnicy ssania.	Przestawić dźwignę w prawidłowe położenie.
	Zanieczyszczenie osłony tłumika	Przeczyścić bądź wymienić osłonę tłumika.
	Zanieczyszczenie filtra powietrza.	Przeczyścić filtr powietrza.
	Źle wyregulowany gaźnik.	Wyregulować gaźnik w serwisie.
Silnik pracuje z przerwami.	Źle wyregulowany gaźnik.	Wyregulować gaźnik w serwisie.
Silnik nierówno pracuje.	Źle ustawiony odstęp świecy.	Przeczyścić, ustawić odstęp, albo wymienić świecę.
Silnik mocno dymi.	Źle wyregulowany gaźnik.	Wyregulować gaźnik w serwisie.
	Źłe paliwo.	Należy korzystać z dobrze wymieszanego paliwa w stosunku 25/1.

### SYMBOLE NA URZĄDZENIU, TABLICZCE ZNAMIONOWEJ I NAKLEJKACH INFORMACYJNYCH:

Dla bezpiecznej obsługi i konserwacji, symbole są umieszczone na urządzeniu. Zgodnie z tymi wskazówkami należy zachować ostrożność, aby nie popełnić błędów.

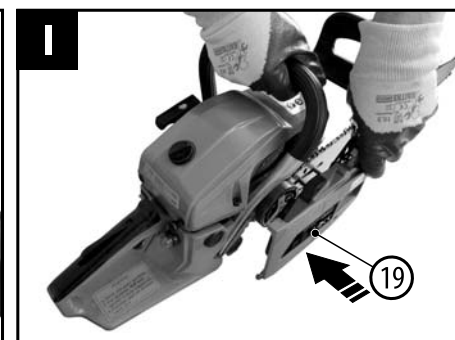
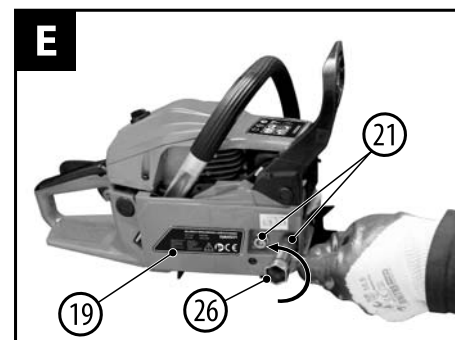
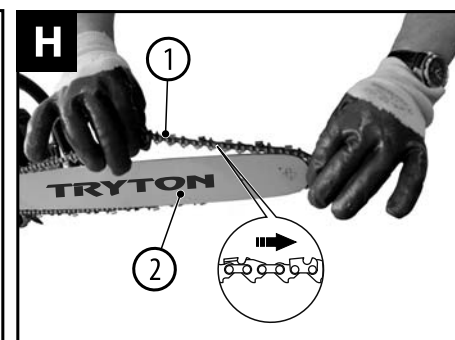
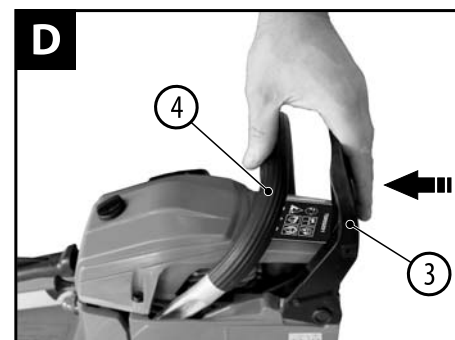
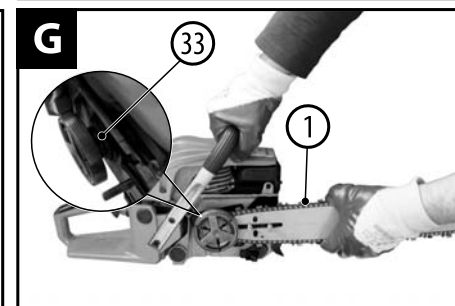
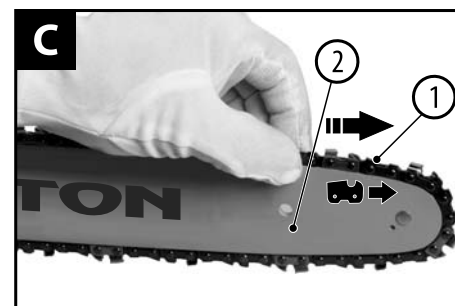
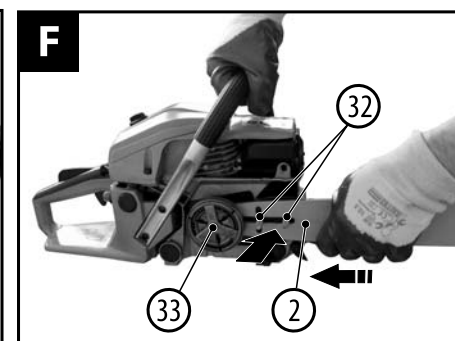
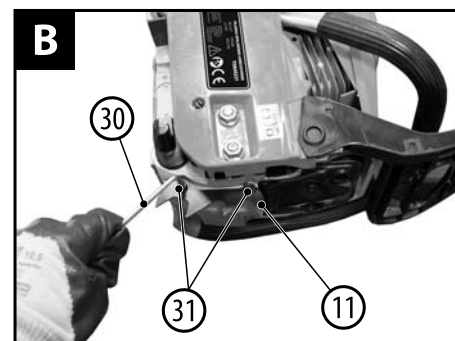
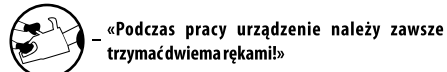
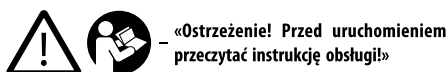

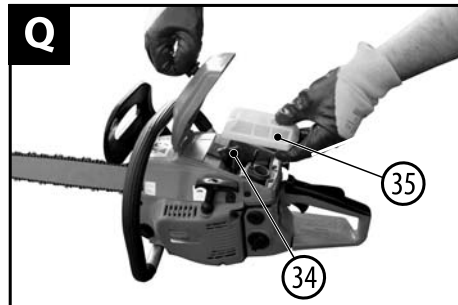
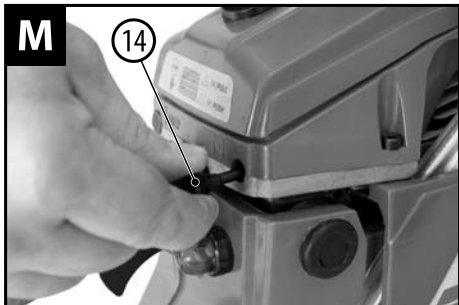
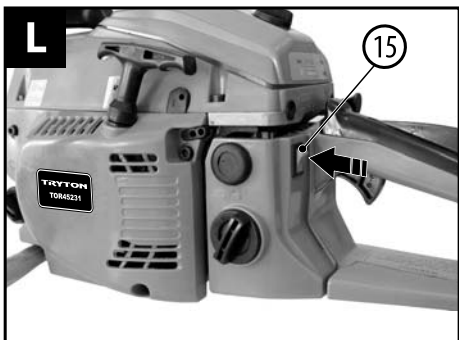
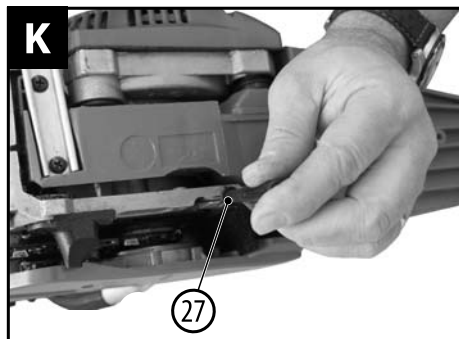
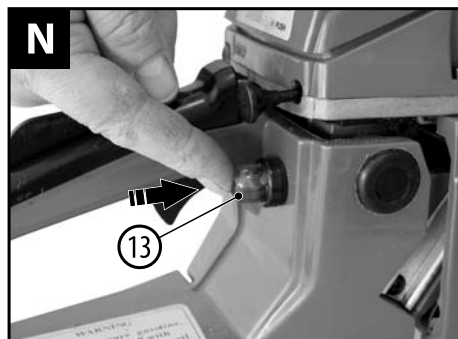
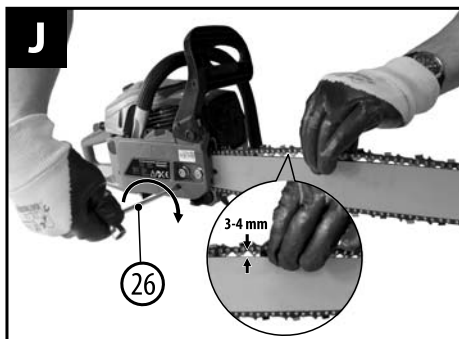

- b) czy rowek prowadnicy jest wyrobiony. W razie potrzeby wymienić prowadnicę;
- c) czy końcówka prowadnicy nie jest nierówna lub mocno zużyta. Jeśli po jednej stronie końcówki tworzy się wgłębienie, powstaje luz łańcucha;
- d) W celu przedłużenia żywotności prowadnicy należy codziennie ją obracać. Łożysko prowadnicy należy smarować przy każdym tankowaniu. Łożyska kulkowe powinny być, co jakiś czas przesmarowane dobrej jakości smarem łożyskowym. Przy pomocy aplikatora naniesić smarowidło do otworu umieszczonego w pobliżu nitu zębataki.

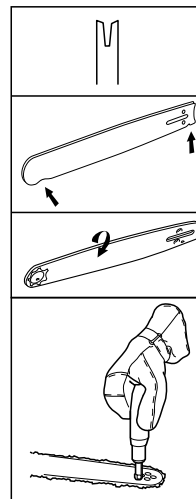

#### ■ Sprawdzanie sprzęgła

Regularnie kontrolować poprawność działania sprzęgła. Jeżeli obroty biegu jałowego są prawidłowo ustawione, łańcuch piły nie powinien poruszać się. Jeżeli łańcuch na obrotach jałowych porusza się, a regulacja gaźnika dla biegu jałowego nie przynosi oczekiwanych rezultatów, świadczy to o uszkodzeniu sprzęgła. W takiej sytuacji oddać urządzenie do autoryzowanego serwisu

#### ■ Czyszczenie świecy zapłonowej

Na stan świecy zapłonowej wpływa:

- zła regulacja gaźnika;
- zły skład mieszanki paliwowej (zbyt dużo oleju w mieszance);
- zanieczyszczony filtr powietrza.

Powyższe czynniki powodują osadzanie się nagaru na elektrodach świecy, co powoduje pogorszenie pracy silnika i trudności z jego uruchamianiem.

Jeżeli silnik nie osiąga właściwej mocy, występują trudności z jego uruchomieniem lub utrzymaniem wolnych obrotów, sprawdź stan świecy zapłonowej. W tym celu należy:

- Odkręcić nakrętkę mocującą (6) i zdjęć osłonę filtra powietrza (5).
- Wyjąć filtr powietrza (35) i zdjęć końcówkę przewodu wysokiego napięcia (34) (rys. Q).
- Wykręcić świecę za pomocą klucza uniwersalnego.

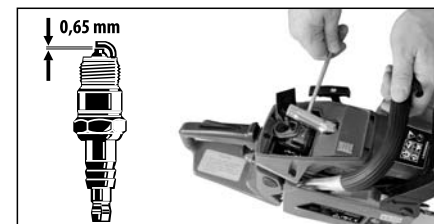

- Jeżeli elektrody świecy są zanieczyszczone, oczyścić je drucianą szmatką i sprawdzić odstęp między nimi. W razie konieczności

ustawić szczelinę na 0,65 mm.

- Ustawić świecę na miejsce.

**UWAGA:** Dla sprawdzenia iskry należy korzystać ze specjalnego testera. W przypadku wymiany na nową stosować oryginalne świece (patrz oznaczenie na świecy).

#### ■ Czyszczenie filtra powietrza

- Odkręcić nakrętkę mocującą (6), zdjęć osłonę (5) i wyjąć filtr powietrza (35) (rys. Q).

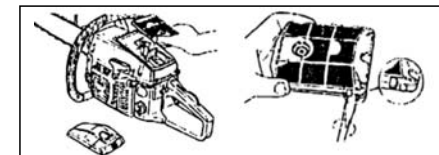

- Rozmontować i dokładnie umyć element filtrujący w ciepłej wodzie z mydłem.
- Oplukać element filtrujący w czystej zimnej wodzie i wysuszyć.
- Zamocować element filtrujący na miejsce.

**UWAGA:** Nie wolno uruchamiać silnika ze zdjętym filtrem powietrza. W razie potrzeby należy wymienić filtr powietrza na nowy.

#### ■ Czyszczenie filtrów paliwa i oleju

Sprawdzać okresowo stan filtrów paliwa A i oleju B.

Zatrzymać silnik i pozwolić jemu ostygnąć. Odkręcić korek wlewu i cienkim drukiem z haczykiem wyciągnąć rurkę z filtrem ze zbiornika.

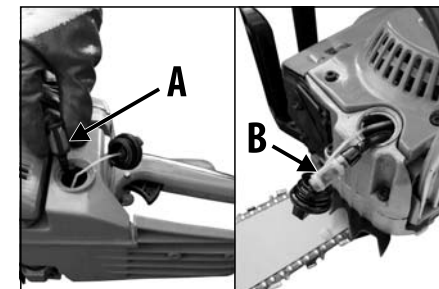

W przypadku nadmiaru brudu zdemontować filtr i dokładnie go umyć benzyną, lub w razie potrzeby wymienić na nowy.

Zamocować filtr na miejsce, upewniając się, że znajdują się on w dolnym rogu zbiornika.

#### ■ Czyszczenie obudowy

Obudowę pilarki z tworzywa sztucznego czyścić miękką szmatką i czystą szmatką. Nie wolno używać wody, rozpuszczalników lub środków polerskich. Należy usunąć wszystkie zanieczyszczenia, przede wszystkim ze szczelin wentylacyjnych silnika.

#### TRANSPORT:

Zawsze należy przenosić piłę przy wyłączonym silniku z prowadnicą przykrytą osłoną oraz tłumikiem trzymanym z dala od ciała.

Urządzenie transportować w opakowaniu chroniącym przed wilgocią, wnikaniem pyłu i drobnych obiektów, zwłaszcza należy zabezpieczyć otwory wentylacyjne. Drobne elementy, które dostaną się do wnętrza obudowy mogą uszkodzić silnik.

### Rady ogólne:

- Ustaw się tak, aby nie dolegały Cię sprężynujące po odcięciu gałęzi.

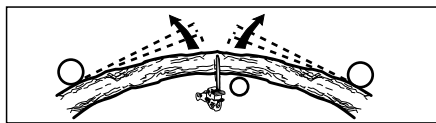

- Wykonaj jeden lub kilka rzażów w pobliżu punktu przelamania. Wykonaj niezbędną ilość rzażów o odpowiedniej głębokości w celu zredukowania naprężenia i spowoduj przelamanie w punkcie przelamania.

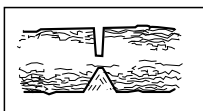

**UWAGA!** Naprzężonych gałęzi lub drzew nie wolno przecinać wyłącznie jednym rzażem!

### OBŚLUGA TECHNICZNA:



**UWAGA:** Nie należy prowadzić obsługi technicznej przy gorącym silniku w celu uniknięcia zapłonu i poparzeń. Prawidłowa i regularna obsługa techniczna zwiększa okres eksploatacji i jakość pracy piły.

Użytkownik może prowadzić wyłącznie takie prace obsługi technicznej, które są wymienione w tej instrukcji. Inne rodzaje obsługi oraz naprawa powinny być wykonywane w specjalistycznych warsztatach.

Należy utrzymywać piłę w czystości. Regularnie czyścić przy pomocy szczotki lub sprężonego powietrza. Dbać o czystość kanałów i żeber chłodzenia cylindra.

Codziennie przed pracą przeprowadzać przegląd techniczny.

Dla przeprowadzania obsługi technicznej i diagnostyki należy zwracać się do specjalistycznego warsztatu nie rzadziej niż raz na sześć miesięcy.

Należy przestrzegać następujące okresy obsługi:

ZABIEG OBSŁUGI TECHNICZNEJ	Okres, godz. pracy
Sprawdzenie naciągnięcia śrub, nakrętek	20
Sprawdzanie zużycia układu tnącego	codziennie
Przeczyszczanie świecy zapłonowej i sprawdzenie szczeliny między elektrodami	10
Wymiana świecy zapłonowej	100
Przeczyszczanie filtra powietrza	20
Przeczyszczanie lub wymiana filtrów paliwa i oleju	20

### ■ Sprawdzanie zużycia układu tnącego łańcuch tnący

Łańcuch sprawdza się codziennie w celu ustalenia:

- czy nie ma widocznych pęknięć główek nitów i ogniw;
- czy łańcuch jest sztywny;
- czy główki nitów i ogniw nie są znacznie zniszczone.

W celu ustalenia stopnia zużycia łańcucha zalecamy porównanie go z całkiem nowym łańcuchem. Gdy długość zębów tnących jest mniejsza niż 4 mm, należy wymienić łańcuch.

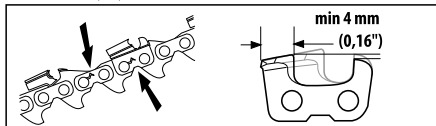

Użycie tępego łańcucha tnącego spowoduje szybkie zużycie się pilarki, prowadnicy i zębki napędowej, oraz może doprowadzić do zerwania łańcucha. Z tego powodu bardzo ważne jest odpowiednio wczesne naostrzenie łańcucha.

Nie powinno się pracować pilarką, której piła nie jest odpowiednio naostrzona, ponieważ praca wymaga wtedy włożenia większego wysiłku.

Nieostra piła może spowodować powstanie bardzo niebezpiecznego dla operatora zjawiska odbicia.

Ostrząc zęby tnące należy używać rękawic ochronnych ze względu na ryzyko skaleczenia dłoni.

**UWAGA!** Ostrzenie łańcucha tnącego może być wykonywane wyłącznie przez odpowiednio przeszkolonych operatorów pilarki zgodnie z zaleceniami instrukcji. W innych przypadkach zaleca się powierzenie ostrzenia łańcucha wykwalifikowanym pracownikom autoryzowanego punktu serwisowego.

### Ostrzenie

Pilarka i prowadnica powinny być ustawione stabilnie, tak aby podczas ostrzenia można było używać obu rąk. Najlepiej jest unieruchomić prowadnicę w imadle lub na stole warsztatowym

Ostrzenie zacząć od zębów tnących. Do ostrzenia używać pilnika okrągłego i prowadnicę przeznaczonych do twojego typu łańcucha tnącego. Przyłożyć prowadnik do łańcucha. Strzałki na prowadniku muszą wskazywać w kierunku poruszania się łańcucha (w kierunku końcówki prowadnicy). Sprawdzić, czy prowadnik dotyka łańcucha.

Do ostrzenia należy używać obu rąk. Umieścić pilnik pod kątem 90° do rolek prowadnika. Pilnik musi dotykać obu rolek. Kąt natarcia wynosi 25-35° zależnie od rodzaju łańcucha. Ostrzyć ząb tnący równymi pociągnięciami od siebie.

**UWAGA!** Nigdy nie pociągać pilnika od zewnętrznej strony zęba do wewnątrz!

-Naostrzyć co drugi ząb tnący. Wszystkie zęby tnące muszą zostać naostrzone. Ważne jest również, aby wszystkie były tej samej długości.

- Po naostrzeniu wszystkich zębów tnących z jednej strony, zwolnić uścisk imadła i ustawić prowadnicę w drugą stronę.

- Następnie w ten sam sposób ostrzyć pozostałe zęby tnące.

Wskazówka: Unieruchomić łańcuch tnący zaciągając hamulec lub umieszczając klucz kombinowany pomiędzy prowadnicą a łańcuchem na spodniej części prowadnicy.

Do ostrzenia łańcucha należy użyć okrągłego pilnika o średnicy 4 mm.

### Zębka napędowa łańcucha

Bęben sprzęgła posiada zębatkę gwiazdkową z pierścieniem wymiennym. Sprawdzaj regularnie stopień zużycia zębki i pierścienia i w razie potrzeby wymień je. Zębatkę z pierścieniem wymieniaj przy każdej wymianie łańcucha.

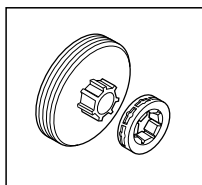

### Prowadnica

Sprawdzaj regularnie:

- czy na krawędziach prowadnicy występuje drut. W razie potrzeby usunij go przy pomocy pilnika;

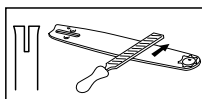

PL

### INSTRUKCJA OBSŁUGI PILARKA SPALINOWA ŁAŃCUCHOWA TOR45231 Instrukcja oryginalna



**PRZED PRZYSTĄPIENIEM DO UŻYTKOWANIA PILARKI SPALINOWEJ ŁAŃCUCHOWEJ NALEŻY ZAOPZNAĆ SIĘ Z NINIEJSZĄ INSTRUKCJĄ.**

Zachowaj instrukcję do ewentualnego przyszłego wykorzystania, gdyż zawsze może zaistnieć konieczność przypomnienia sobie informacji zawartych w instrukcji, a także należy ją przekazać wraz z urządzeniem w przypadku odsprzedaży maszyny lub zmiany użytkownika.



**OSTRZEŻENIE!** Pilarka jest maszyną niebezpieczną. Należy przeczytać wszystkie ostrzeżenia i wskazówki dotyczące bezpieczeństwa użytkowania maszyny oznaczone symbolem ⚠.

Nieprzestrzeżenie podanych niżej ostrzeżeń i wskazówek dotyczących bezpieczeństwa może być przyczyną poważnych uszkodzeń ciała i/lub spowodować zagrożenie dla życia.



### ZASADY BEZPIECZEŃSTWA

przy użytkowaniu pilarki spalinowej łańcuchowej:

Niniejszy sprzęt nie jest przeznaczony do użytkowania przez osoby o ograniczonej zdolności fizycznej, czuciowej lub psychicznej.

Osoby niepełnoletnie lub osoby nie mające doświadczenia i znajomości sprzętu nie mogą obsługiwać pilarek łańcuchowych, chyba że odbywa się to w celach szkoleniowych zgodnie z instrukcją użytkowania sprzętu i pod nadzorem instruktora zawodu odpowiadającego za ich bezpieczeństwo.

Pilarka może być udostępniana do użytkowania jedynie osobom odpowiednio przeszkolonym, które zapoznały się z instrukcją obsługi i znają ten model pilarki

### Bezpieczeństwo w miejscu pracy:

- Przed przystąpieniem do pracy należy ją dokładnie zaplanować. Nie należy rozpoczynać pracy, jeżeli jej miejsce nie jest uporządkowane, dobrze oświetlone i bezpieczne. Nieporządek i złe oświetlenie przyczynia się do wypadków. W przypadku ścinania drzew, należy zaplanować drogę wycofania się z zagrożonego obszaru.
- Nie należy używać pilarki w czasie deszczu, burzy, w okresie silnych wiatrów, lub w każdym innym przypadku, gdy warunki pogodowe sprawiają, że używanie produktu może doprowadzić do niebezpiecznej sytuacji.
- Nie należy używać pilarki w środowiskach wybuchowych, tworzonych przez łatwo palne ciecze, gazy lub pyły. Pilarka spalinowa wytwarza iskry, które mogą być przyczyną pożaru.
- UWAGA:** Niebezpieczeństwo zatrucia spalinami. Podczas pracy pilarką wytwarzają się spaliny, zawierające niewidoczne i bezwonne trujące gazy w skład których wchodzi niedopalone węglowodory, benzol. Pracować w dobrze wentylowanych pomieszczeniach. Zabroniona jest praca pilarką spalinową w pomieszczeniach zamkniętych. Unikać wdychania spalin. Podczas cięcia ustawić się w ten sposób, by nie wdychać gazów spalinowych.
- Nie należy dopuszczać dzieci, zwierząt i obserwatorów do miejsc, w których używa się pilarki. Należy pamiętać, że użytkownik ponosi odpowiedzialność za wypadki i bezpieczeństwo osób trzecich oraz ich własności.

- Zwracać szczególną uwagę podczas pracy blisko zabudowań mieszkalnych. Upewnić się, że na terenie, na którym wykonuje się pracę pilarką, nie ma osób postronnych i praca ta nie stanowi zagrożenia dla ludzi i ich mienia.

### Bezpieczeństwo osobiste:

- Należy być przewidującym, obserwować, co się robi i zachowywać rozsądek podczas używania pilarki łańcuchowej.
- Nie należy używać urządzenia, gdy jest się zmęczonym, chorym, pod wpływem narkotyków lub alkoholu, środków odurzających lub leków. Chwila nieuwagi podczas pracy pilarką może spowodować poważne osobiste obrażenia.
- Podczas pracy należy stosować wyposażenie ochronne. Zaleca się używanie profesjonalnej odzieży, odpornej na przecięcia łańcuchem:

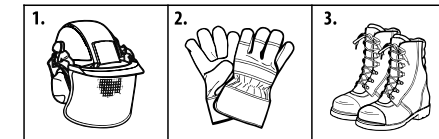

- Kasku ochronnego z ochronnikami słuchu i osłoną twarzy.
- Rękawic ochronnych przeznaczonych dla pilarzy.
- Butów roboczych z podnoskami stalowymi i podeszwą antypoślizgową.
- Kurtkę i spodnie ochronne z zabezpieczeniem przed przecięciem pilarką.

**UWAGA:** Nie należy nosić luźnego ubrania ani biżuterii. Ubranie powinno być dopasowane, lecz nie powinno ograniczać swobody ruchów operatora.

Należy utrzymywać swoje włosy, ubranie i rękawice z dala od części ruchomych. Luźne ubranie, biżuteria lub długie włosy mogą zostać zacięte przez części ruchome.

**WAŻNE: W POKLIŹNI STANOWISKA PRACY POWINNA ZAWSZE ZNAJDOWAĆ SIĘ APTECZKA PIERWSZEJ POMOCY.**



- Przed uruchomieniem pilarki należy usunąć wszystkie klucze. Pozostawienie klucza w obracającej się części maszyny może spowodować osobiste obrażenia.
- Wszystkie części ciała należy trzymać z dala od łańcucha, gdy łańcuch pracuje. Przed przystąpieniem do pracy piłą łańcuchową, upewnij się, że łańcuch niczego nie dotyka. Chwila nieuwagi podczas obsługi piły łańcuchowej może spowodować uszkodzenie ciała lub splątanie odzieży z pilarką łańcuchową.
- Zawsze trzymać pilarkę łańcuchową prawą ręką na tylnym uchwycie i lewą ręką na przednim uchwycie. Trzymanie piły łańcuchowej z odwróconą konfiguracją stron zwiększa ryzyko obrażeń i nie powinno być wykonywane.

- g) Nie należy wychylać się za daleko. Należy cały czas stać pewnie i zachować równowagę. Umożliwi to lepszą kontrolę nad urządzeniem w sytuacjach nieprzewidywalnych.
- h) Nie używać pilarki łańcuchowej siedząc na drzewie. Obsługa piły łańcuchowej na drzewie może spowodować obrażenia.
- i) Dbać o pewną postawę i używać pilarki łańcuchowej tylko stojąc na stałej, bezpiecznej i równej powierzchni. Śliskie lub niestabilne powierzchnie, takie jak drabiny mogą spowodować utratę równowagi lub kontroli pilarki łańcuchowej.
- j) Podczas cięcia napiętej gałęzi należy być wyczulonym na jej sprężynowanie. Gdy napięcie włókien drzewnych zostanie zwolnione sprężynująca gałąź może uderzyć operatora i/lub wyrwać łańcuch spod kontroli.
- k) Zachować szczególną ostrożność podczas cięcia krzewów i cienkich drzewek. Cienkie gałęzie mogą zaczepić się o łańcuch tnący i zostać odrzucone w kierunku operatora lub wytrącić równowagę.
- l) Przenosić pilarkę łańcuchową za przedni uchwyt z wyłączoną piłą i z dala od ciała. Podczas transportu lub przechowywania piły łańcuchowej zawsze należy złożyć na prowadnicę osłonę piły. Prawidłowa obsługa piły łańcuchowej zmniejszy prawdopodobieństwo przypadkowego kontaktu z ruchomą częścią piły łańcuchowej.
- m) Postępować zgodnie z instrukcjami smarowania, napinania i wymiany akcesoriów. Złe naciągnięcie lub nasmarowanie łańcucha może spowodować wzrost ryzyka przerwania go oraz zwiększyć szansę na odbicie.
- n) Utrzymywać uchwyty suche, czyste i wolne od oleju i smaru. Tłuste rączki są śliskie powodując utratę kontroli.
- o) Używać pilarki tylko do cięcia drzewa. Nie używać pilarki łańcuchowej niezgodnie z przeznaczeniem. Na przykład: nie używać pilarki do cięcia tworzyw sztucznych, konstrukcji murowanych lub niedrewnianych materiałów budowlanych. Korzystanie z pilarki do pracy innej, niż przewidziane prace może doprowadzić do niebezpiecznych sytuacji.
- p) Zabezpieczyć materiał podczas cięcia. Pilarkę łańcuchową należy trzymać oburącz i dbać o stabilną pozycję. Luźne pnie i gałęzie należy unieruchomić za pomocą klamer, za pośrednictwem koźła lub innych dostosowanych do tego celu środków pomocniczych.
- r) Podczas długiej pracy należy robić przerwy od czasu do czasu, aby uniknąć objawów zespołu Raynaud'a (nieodkrywania palców rąk) powodowanego przez drgania. Aby uniknąć ryzyka związanego z niekorzystnym oddziaływaniem wibracji na dłoń operatora należy przestrzegać kilku podstawowych zasad:
- dzienny czas pracy pilarką powinien składać się z regularnych przerw, podczas których zaleca się wykonywanie innych czynności,
  - podczas przerw wykonywać ćwiczenia dłoni i ramion, w celu poprawy krążenia,
  - ubierać rękawice ochronne przeznaczone dla pilarzy, które dodatkowo zabezpieczają przed negatywnymi skutkami wibracji.
- Skutek działania sił reakcyjnych**  
Na wskutek działania sił reakcyjnych następują niebezpieczne zjawiska takie jak: odrzucanie wsteczne, odbicie, szarpnięcie piły do przodu, ślizganie, opuszczanie piły pod koniec cięcia.
- Przyczyny utraty kontroli nad pilarką na skutek działania sił**

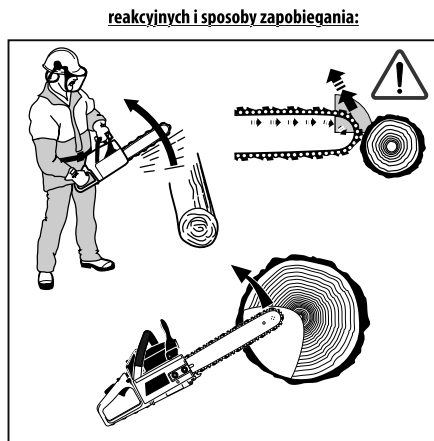

**Odbicie, odrzucenie wsteczne, szarpnięcie piły do przodu** - to gwałtowny niezamierzony ruch prowadnicy w górę, w kierunku operatora, lub do przodu. Zwykle dochodzi do niego, gdy czoło lub czubek prowadnicy dotknie jakiegoś obiektu, lub gdy drewno zacisnie i pochwyci łańcuch podczas cięcia.

Kontakt ten w niektórych przypadkach może spowodować gwałtowną reakcję odwrotną, odrzucającą prowadnicę w kierunku operatora lub do przodu w zależności od tego czy cięcie następuje dolną lub górną częścią prowadnicy.

Ślizganie łańcucha prowadnicy po powierzchni ciętego drzewa może być spowodowane nieprawidłowo naostrzonym lub tępym łańcuchem. Ślizganie może doprowadzić do niekontrolowanego zsunięcia się prowadnicy z ciętego drzewa i zranienie operatora pilarki.

Pilarki posiadają hamulec bezpieczeństwa, który ogranicza ryzyko i skutki wystąpienia zjawiska odbicia.

Łańcuchy pilarek posiadają ograniczniki głębokości cięcia oraz specjalny kształt zębów zapewniający łagodne przejście między ostrzem pionowym i poziomym co ogranicza zjawisko opuszczania prowadnicy pod koniec cięcia.

Każda z tych reakcji może doprowadzić do utraty kontroli nad pilarką, co grozi poważnym, a nawet śmiertelnym wypadkiem.

Nie należy polegać wyłącznie na elementach zabezpieczających pilarki łańcuchowej. Użytkownik piły łańcuchowej powinien wykonać właściwe działania, aby cięcie nie powodowało wypadków lub uszkodzeń ciała.

Utrata kontroli nad pilarką spowodowana działaniem sił reakcyjnych jest efektem nieprawidłowego posługiwania się narzędziem oraz/lub niewłaściwymi procedurami bądź warunkami operacyjnymi i można jej uniknąć, podejmując odpowiednie środki ostrożności, opisane poniżej:

- stale obserwować wierzchołek prowadnicy,
- unikać cięcia samym wierzchołkiem prowadnicy,
- przy cięciu dolną krawędzią w razie przechwycenia piły lub natrafienia w drewnie na twardy przedmiot nastąpi gwałtowne szarpnięcie pilarki w kierunku pnia, należy zawsze pewnie osadzać zęby ostrogi.
- przy pilowaniu górną krawędzią prowadnicy w razie przechwycenia piły lub natrafienia w drewnie na twardy przedmiot nastąpi gwałtowne szarpnięcie pilarki do tyłu w kierunku operatora, należy nie powodować przechwycenia górnej krawędzi tnącej prowadnicy w razie oraz nie skręcać

**UWAGA:** Podczas ścinki lewa ręka operatora znajduje się w pozycji, która uniemożliwia włączenie hamulca bezpieczeństwa poprzez nacisk na osłonę dłoni (3). W tym przypadku hamulec może zostać uruchomiony jedynie na skutek działania siły bezwładności.



Rzaz ścinający wykonuje się ok. 3-5 cm (1,5-2 cali) powyżej dolnej płaszczyzny rzazu podcinającego.

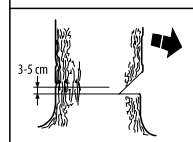

Nigdy nie należy piłować całego pnia. Zawsze trzeba zostawić część rdzenia. Jeśli cały pień zostaje przecięty traci się kontrola nad उपadkiem.

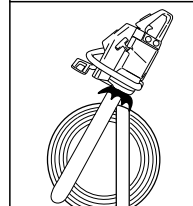

Nieprzecięty pasek pnia nazywany jest ZAWIASĄ.

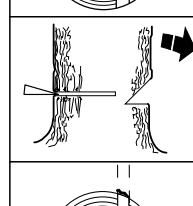

Ustaw ostrogę (11) (jeżeli jest zamontowana) tuż za zawiasą.

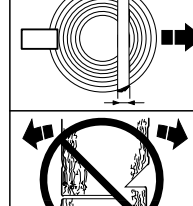

Podczas ścinki pilarka powinna pracować przy całkowicie otwartej przepustnicy. Powoli wprowadzaj prowadnicę w drzewo. Upewnij się, czy drzewo nie przechyliło się w kierunku odwrotnym do zamierzonego kierunku obalania. W odpowiednio głęboki rzaz włóż klin lub dźwignię-obracak.

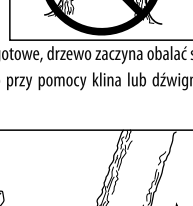

Dokończ rzaz ścinający równoległe do dna rzazu podcinającego tak, aby odległość między nimi wynosiła co najmniej 1/10 średnicy pnia.

Zawiasa prowadzi obalające się drzewo.

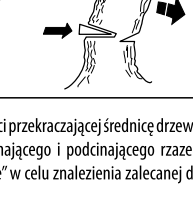

W przypadku za wąskiej zawiasy lub nieprawidłowego położenia rzazu podcinającego i ścinającego kontrola kierunku obalania jest niemożliwa.

Gdy rzaży ścinający i podcinający są gotowe, drzewo zaczyna obalać się pod wpływem własnego ciężaru lub przy pomocy klina lub dźwigni-obracaka.

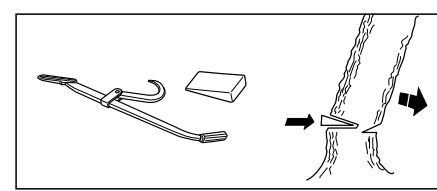

Zalecamy użycie prowadnicy o długości przekraczającej średnicę drzewa, aby umożliwić wykonanie rzazu ścinającego i podcinającego razem pojedynczym (patrz „dane techniczne” w celu znalezienia zalecanej dla

twojej pilarki długości prowadnicy). Istnieją metody ścinki drzew o średnicy większej niż długość prowadnicy. Niosą one jednak ze sobą duże ryzyko powstania odrzutu.

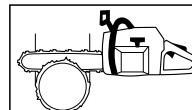

**UWAGA: Jeśli nie przeszedłeś specjalnego szkolenia nie wykonuj ścinki drzew o średnicy większej niż długość prowadnicy!**

**OKRZESYWANIE DRZEW:**



**UWAGA:** Najwięcej wypadków spowodowanych odbiciem powstaje podczas okrzesywania! Podczas okrzesywania naprzężonych gałęzi zwróć uwagę na położenie strefy odbicia prowadnicy!

Upewnij się, że w pobliżu nie ma żadnych przeszkód. Podczas okrzesywania należy stać po lewej stronie leżącego drzewa. Trzymaj pilarkę blisko ciała, aby mieć nad nią pełną kontrolę i jeśli to możliwe pozwól, aby ciężar pilarki spoczywał na drzewie.

Podczas poruszania się operatora wzdłuż drzewa powinno się ono znajdować między nim i pilarką.

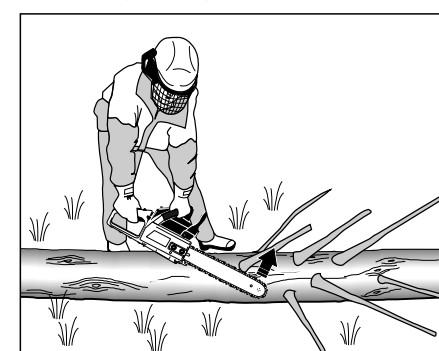

Zachować szczególną ostrożność podczas wykonywania cięcia od góry, stojąc po tej samej stronie drzewa po której znajduje się obcinana gałąź.

**Cięcie drewna pod naprężeniem:**

Przy cięciu będącego pod naprężeniem drewna, konarów istnieje podwyższone niebezpieczeństwo wypadku. Tutaj należy zachowywać najwyższą ostrożność. Takie prace powinny być wykonywane przez dobrze przeszkolonych fachowców.

Przed przystąpieniem do cięcia staraj się przewidzieć kierunek ruchu drzewa lub gałęzi po zwolnieniu naprężenia i ustal położenie naturalnego punktu przełamania ( tzn. miejsce złamania, gdyby drzewo lub gałąź wygiął mocniej).

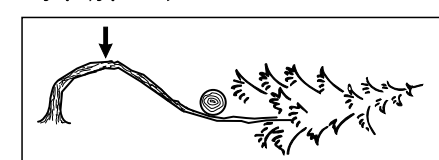

Określ najbardziej bezpieczny sposób zwolnienia naprężenia (i czy jestes w stanie zrobić to bezpiecznie).

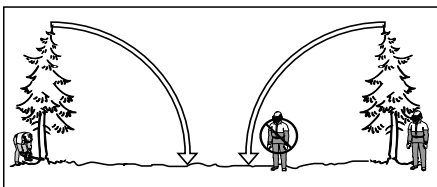

#### ■ Kierunek obalania

Podczas wyboru kierunku obalania należy wziąć pod uwagę: najlepsze warunki do okrzesywania obalonego drzewa oraz zapewnienie operatorowi bezpiecznego poruszania się wokół niego.

Należy unikać sytuacji, w której obalone drzewo spada na inne drzewo, gdyż usuwanie obalonego drzewa jest wówczas kłopotliwe i niebezpieczne.

Po wyborze kierunku obalania drzewa, określ naturalny kierunek jego spadania.

Wpływają nań następujące czynniki:

- Naturalne pochylenie drzewa
- Wygięcie
- Kierunek i siłę wiatru
- Ułożenie gałęzi
- Kierunek pochylenia zbroca
- Ciężar śniegu

Może się okazać, że mimo podjętej wcześniej decyzji o kierunku obalania drzewa, ze względu na bezpieczeństwo, będziesz zmuszony obalić je w naturalnym kierunku jego pochylenia.

Innym ważnym czynnikiem nie mającym wpływu na kierunek obalania lecz decydującym o bezpieczeństwie operatora jest upewnienie się, czy drzewo nie posiada uszkodzonych lub martwych gałęzi, które podczas obalania mogłyby się odłamać i zranić go.



**UWAGA:** W krytycznych momentach obalania drzew ochronniki uszu powinny być podniesione zaraz po zakończeniu ścinania, aby łatwiej słyszeć ewentualne sygnały lub dźwięki ostrzegawcze.



**UWAGA!** Nie wolno podchodzić do drzew zawieszonych na linii lub urządzeniu energetycznym. Nie wolno także ścinać i obalać drzew, które mogą sięgać linii lub urządzeń energetycznych lub telekomunikacyjnych, bez odpowiedniego nadzoru. Ich ściąganie lub ścinanie mogą się odbywać tylko pod stałym nadzorem osób uprawnionych przez właściciela (dysponenta) linii lub urządzenia.

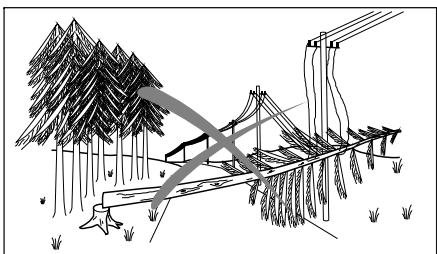

#### ■ Przygotowanie drzewa do ścinki i drogi oddalania dla operatora

Usuń wszystkie gałęzie mogące stanowić przeszkodę, odcinając je od góry ku dołowi. Nie okrzesuj pilarką powyżej poziomu ramion.

Usuń podszyt u podstawy drzewa i sprawdź, czy w pobliżu nie występują przeszkody w postaci głazów, gałęzi, dołów itp., utrudniające odejście operatora od padającego drzewa.

Droga ewakuacyjna powinna leżeć na prostej tworzącej kąt 135° z prostą wyznaczającą kierunek obalania.

Drzewa o średnicy do 15-18 cm zazwyczaj obalają jednym cięciem. Większe drzewa potrzebują podcinania.

#### ■ Ścinka

Na ścinkę składają się 3 rzazy. Ścinkę rozpoczyna się od wykonania rzałów podcinających - górnego i dolnego, po czym wykonuje się rząz ścinający. Prawidłowe położenie rzałów umożliwi bardzo dokładną kontrolę kierunku obalania.

#### Rząz podcinający:

Wykonanie rzału podcinającego rozpoczyna się od górnego rzału podcinającego, wykonanego przez operatora stojącego z prawej strony drzewa.

Następnie wykonaj dolny rząz podcinający tak, aby spotkał się z górnym rzałem.

#### Cięcie drewna pod napięciem:

Przy cięciu będącego pod napięciem drewna, konarów istnieje podwyższone niebezpieczeństwo wypadku. Tutaj należy zachowywać najwyższą ostrożność. Takie prace powinny być wykonywane przez dobrze przeszkolonych fachowców.

Rząz podcinający powinien wchodzić w drzewo na głębokość równą 1/4 średnicy pnia, a kąt utworzony między rzałem górnym i dolnym powinien wynosić do 45°.

Prosta, na której dwa rzały spotykają się, nosi nazwę dna rzału podcinającego. Powinna ona być pozioma i prostopadła (90°) do zamierzonego kierunku obalania.

#### Rząz ścinający:

Rząz ścinający wykonuje się od strony przeciwnej w stosunku do rzału podcinającego. Ma on być idealnie poziomy. Ustaw się z lewej strony drzewa i tnij dolną krawędzią prowadnicy.

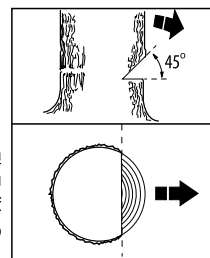
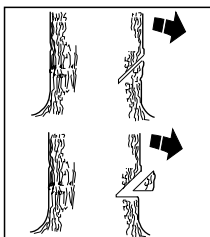
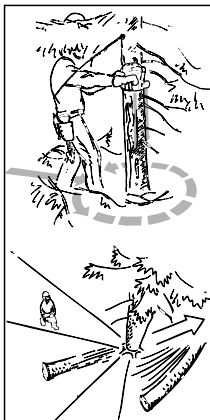

prowadnicy w rzazie.

- lepszą kontrolę nad piłą zachowasz pilując dolną krawędzią prowadnicy, a nie górną.

- pracować pilarką z zawsze prawidłowo naostrzonym łańcuchem, nieostrzy łańcuch może powodować zjawisko odbicia pilarki.

• **Gdy silnik jest włączony, mocno trzymać piłę obiema rękoma - prawa ręka na tylnym uchwycie, lewa ręka na przednim uchwycie. Kciuki i pozostałe palce powinny mocno obejmować uchwyty piły łańcuchowej. Mocny chwyt pomoże zredukować odbicie i zachować kontrolę nad pilarką. Nie należy w żadnym wypadku podczas pracy pilarką puszczać jej uchwytów.**

• **Upewnić się, że obszar cięcia jest wolny od przeszkód. Nie należy pozwalać czubkowi prowadnicy dotknąć kłody, gałęzi lub innej przeszkody, która może być uderzona podczas cięcia piłą.**

• **Ciąć przy dużej prędkości silnika.**

• **Utrzymywać pozycję ciała i ramion w celu umożliwienia przeciwdziałania siłom odbicia. Siła odbicia może być kontrolowana przez operatora, jeżeli zachowane są odpowiednie środki ostrożności.**

• **Nie należy pochylać się nad ciętym przedmiotem. Nie należy sięgać pilarką zbyt daleko, ani nie ciąć powyżej wysokości ramion. Pomaga to zapobiec przypadkowemu kontaktowi czubka prowadnicy z materiałem i pozwala na lepsze panowanie nad urządzeniem w nieoczekiwanych sytuacjach.**

• **Należy używać tylko prowadnic i łańcuchów zamiennych zalecanych przez producenta. Niewłaściwe prowadnice i łańcuchy zamiennych mogą powodować uszkodzenia łańcucha oraz/lub odbicie.**

• **Postępować zgodnie z zaleceniami producenta odnośnie ostrzenia i konserwacji łańcucha tnącego. Zmniejszenie wysokości ogranicznika głębokości cięcia może prowadzić do zwiększenia siły odbicia.**



#### Bezpieczeństwo związane z paliwem:

#### OSTRZEŻENIE! – BENZYNA JEST ŁATWOPALNA



• Silnik pilarki łańcuchowej został zaprojektowany tak, aby działał na mieszanym paliwie zawierającym bardzo łatwopalną benzynę. Nigdy nie należy przechowywać pojemników z paliwem lub napełniać zbiorniki paliwa w pobliżu pieca, palącego się drewna, iskier elektrycznych, iskier spawalniczych lub każdego innego źródła ciepła lub ognia, ponieważ to może zapalić paliwo.



• Palenie papierosów w czasie obsługi urządzenia lub napełniania jego zbiornika paliwa jest wyjątkowo niebezpieczne. Nie palić podczas tankowania.

• Paliwo dolewać przed rozruchem silnika. Nigdy nie usuwać korka zbiornika paliwa lub dolewać benzyny podczas pracy silnika lub kiedy silnik jest gorący.

• Tankować paliwo tylko na otwartej przestrzeni. W przypadku rozlania benzyny, nie uruchamiać silnika, usunąć maszynę z zalanej powierzchni, wytrzeć paliwo suchą szmatką i unikać wywołania zapalenia się oparów benzyny. Wszystkie pojemniki i zbiorniki paliwa odstawiać pewnie zamknięte.

• Należy uważać na wycieki. Nie uruchamiać pilarki i nie rozpoczynać pracy, jeżeli ma miejsce wyciek paliwa.

• Przechowywać paliwo w zbiornikach specjalnie do tego

przeznaczonych **nie dłużej niż 1 miesiąc.**

#### Bezpieczeństwo związane z konserwacją:

Konserwację urządzenia należy wykonywać zgodnie z zalecanymi procedurami.

Odłączyć świecę zapłonową przed wykonaniem konserwacji, za wyjątkiem regulacji gaźnika.

Nie dopuszczać w pobliżu innych osób podczas regulacji gaźnika.

Używać wyłącznie oryginalnych części zamiennych, zalecanych przez producenta.



**OSTRZEŻENIE! Niewłaściwa konserwacja może spowodować poważne uszkodzenie silnika lub poważne obrażenia osobiste.**

Nigdy nie przechowywać urządzenia z napełnionym zbiornikiem paliwa wewnątrz budynku, gdzie opary mogą zapalić się od płomienia lub iskry.

W przypadku opróżniania zbiornika paliwa, zaleca się wykonać to na otwartej przestrzeni.

#### Bezpieczeństwo podczas transportu i przemieszczania:

a) Za każdym razem, gdy potrzebne jest przestawienie lub przenoszenie pilarki, należy:

- wyłączyć silnik, odczekać aż zatrzyma się łańcuch oraz odłączyć przewód świecy zapłonowej;
- nałożyć osłonę ochronną na prowadnicę;
- chwycić urządzenie jedynie za uchwyt przedni i skierować prowadnicę w kierunku przeciwnym do kierunku ruchu. Nie dotykać rozrządzanych podzespołów maszyny, a szczególnie powierzchni tłumika wydechu spalin - **niebezpieczeństwo oparzenia!**

b) Kiedy urządzenie jest przewożone pojazdem samochodowym, należy ustawić je w taki sposób, aby nie stanowiło żadnego zagrożenia dla nikogo oraz zablokować je celem uniknięcia jego przewrócenia w możliwym uszkodzeniem i rozlaniem się paliwa.

#### PRZEZNACZENIE I BUDOWA PILARKI SPALINOWEJ ŁAŃCUCHOWEJ:

Ręczna pilarka spalinowa łańcuchowa, zwana dalej „pilarką”, przeznaczona jest tylko do cięcia drewna podczas prac leśnych.

**UWAGA:** Krajowe przepisy mogą ograniczyć korzystanie z urządzenia.

Urządzenie może być używane wyłącznie przez przeszkolonego użytkownika, który zapoznał się i zrozumiał wszystkie informacje zawarte w niniejszej instrukcji obsługi.

Nie używać pilarki niezgodnie z przeznaczeniem.

Pilarka nie jest przeznaczona do długotrwałych prac, ponieważ dłuższe wibracje mogą mieć negatywny wpływ na krążenie krwi.

**Każde użycie pilarki niezgodne z przeznaczeniem podany wyżej jest zabronione i powoduje utratę gwarancji oraz brak odpowiedzialności producenta za powstałe w wyniku tego szkody.**

Jakiegolwiek modyfikacje urządzenia dokonane przez użytkownika zwalniają producenta z odpowiedzialności za uszkodzenia i szkody wyrządzone użytkownikowi i otoczeniu.

Poprawne użytkowanie pilarki dotyczy także konserwacji, składowania, transportu i napraw.

Pilarka może być naprawiana wyłącznie w punktach serwisowych wyznaczonych przez producenta. Pilarki spalinowe powinny być naprawiane tylko przez osoby uprawnione.

## ■ Ryzyko resztkowe

Pomimo tego, że producent urządzenia ponosi odpowiedzialność za jego konstrukcję eliminującą niebezpieczeństwo, pewne elementy ryzyka podczas pracy są nie do uniknięcia:

- odrzucenie ciężego przedmiotu;
- uszkodzenie słuchu w przypadku długotrwałej pracy bez ochraniaczy;
- uszkodzenie wzroku i twarzy przez odpryskujące elementy obrabianego materiału;
- pochwycenie i wplątanie odzieży w ruchome części;
- zerwanie łańcucha tnącego;
- dotknięcie nieosłoniętą dłoń obracającą się piły;
- oparzenie i skaleczenie przy wymianie łańcucha tnącego (w celu uniknięcia zagrożenia należy stosować rękawice ochronne).

## ■ Ocena ryzyka resztkowego

Przy przestrzeganiu zaleceń podanych w instrukcji obsługi ryzyko resztkowe przy użytkowaniu pilarki może zostać ograniczone.

Istnieje ryzyko w przypadku nie dostosowania się do powyższych zaleceń.

### KOMPLETACJA:

- Pilarka spalinowa - 1 szt.
- Prowadnica - 1 szt.
- Osłona prowadnicy - 1 szt.
- Łańcuch tnący - 1 szt.
- Ostroga - 1 szt.
- Śruby mocujące ostrogę - 2 szt.
- Pojemnik do przygotowania mieszanki paliwowej - 1 szt.
- Pilnik okrągły do ostrzenia łańcucha tnącego - 1 szt.
- Śrubokręt płaski do regulacji biegu jałowego - 1 szt.
- Klucz uniwersalny - 1 szt.
- Klucze imbusowe - 2 szt.
- Zapasowe koło pasowe rozrusznika - 1 szt.
- Zapasowy ślimak pompy oleju - 1 szt.
- Instrukcja obsługi - 1 szt.
- Karta gwarancyjna - 1 szt.

### WYKAZ ELEMENTÓW (patrz str. 2-4):

- Rys.A 1.** Łańcuch tnący
2. Prowadnica
  3. Hamulec bezpieczeństwa (osłona dłoni)
  4. Uchwyt przedni
  5. Osłona filtra powietrza
  6. Nakrętka mocująca
  7. Uchwyt rozrusznika
  8. Uchwyt tylny
  9. Korek wlewu paliwa
  10. Korek wlewu oleju
  11. Ostroga
  12. Tłumik
  13. Przycisk pompki paliwa
  14. Dźwignia przepustnicy ssania
  15. Włącznik zapłonu
  16. Blokada dźwigni gazu
  17. Dźwignia gazu
  18. Osłona ręki

19. Obudowa hamulca
20. Śruba regulacji naprężenia łańcucha
21. Nakrętki mocujące obudowę hamulca
22. Wychwytnik łańcucha
23. Osłona prowadnicy
24. Pojemnik do przygotowania mieszanki paliwowej
25. Pilnik okrągły do ostrzenia łańcucha tnącego
26. Klucz uniwersalny
27. Śrubokręt płaski do regulacji biegu jałowego
28. Zapasowe koło pasowe rozrusznika
29. Zapasowy ślimak pompy oleju
30. Klucze imbusowe
31. Śruby mocujące ostrogę

**Rys.F** 32. Śruby mocujące

33. Koło zębate

**Rys.Q** 34. Końcówka przewodu wysokiego napięcia

35. Filtr powietrza

### DANE TECHNICZNE:

Typ silnika	Jednocylindrowy, dwusuwowy, benzynowy
Chłodzenie	Przymusowe, powietrzne
Moc znamionowa	1,5 kW
Pojemność	45,2 cm <sup>3</sup>
Prędkość maksymalna	12000/min
Długość prowadnicy	455 mm
Podziałka łańcucha	0,325"
Grubość ogniw napędowego	1,27 mm
Ilość ogniw napędowych	7
Pojemność zbiornika paliwa	550 cm <sup>3</sup>
Pojemność zbiornika oleju	260 cm <sup>3</sup>
Maksymalna zalecana prędkość obrotowa silnika z osprzętem	3800/min
Zalecana prędkość obrotowa na biegu jałowym	3000/min
Jednostkowe zużycie paliwa przy maksymalnej mocy silnika	575 g/kWh – 1,0 kg/h
Waga	4,85 kg
Poziom ciśnienia akustycznego (LpA)	100 dB (A)
Poziom mocy akustycznej (LwA)	110 dB (A)
Wibracja wg ISO 22867 (uchwyt tylny)	6,354 m/s <sup>2</sup>
Wibracja wg ISO 22867 (uchwyt przedni)	8,010 m/s <sup>2</sup>
(tolerancja pomiaru K=1,5 m/s <sup>2</sup> )	

### Zalecane do stosowania kombinacje prowadnic i łańcucha:

1. Prowadnica HANGZHOU KANGXIN **BE18-72-5810P**, łańcuch 18" OREGON **345L**
2. Prowadnica OREGON **180PXBK095** łańcuch 18" OREGON **20LP**
3. Prowadnica HANGZHOU KANGXIN **BE16-64-5812P** łańcuch 16" CARLTON **K2L-BL**
4. Prowadnica HANGZHOU KANGXIN **BE18-72-5810P** łańcuch 18" CARLTON **K2L-BL**

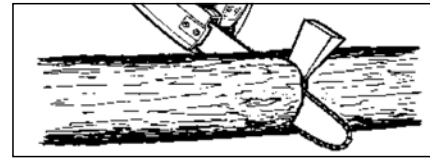

Podane poniżej instrukcje opisują sposób zachowania się w najczęściej występujących podczas pracy pilarką sytuacjach.

### Przerzynka:

1. Kłoda leży na ziemi. Ryzyko zakleszczenia się łańcucha lub rozszczępienia się kłody jest niewielkie. Istnieje jednak ryzyko zetknięcia się łańcucha z podłożem, po zakończeniu przerzynki.

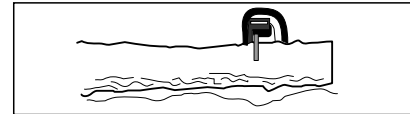

Wykonaj przerzynkę kłody od góry, starając się nie dotknąć prowadnicą ziemi. Pilarka powinna pracować przy całkowicie otwartej przepustnicy.

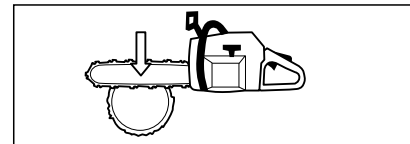

Jeśli istnieje możliwość obrócenia kłody, nie przecinaj kłody głębiej niż na 2/3 średnicy. Obróć kłodę i zakończ cięcie.

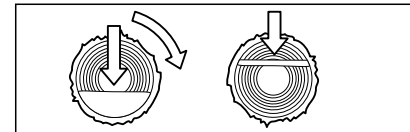

2. Kłoda jest podparta z jednej strony. Ryzyko rozszczępienia się jest duże.

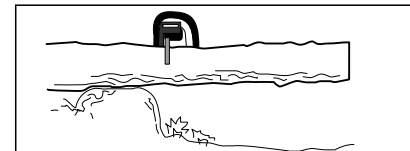

Rozpocznij od wykonania rzażu od dołu na ok. 1/3 średnicy kłody. Dokończ przerzynkę rzażem od góry tak, aby oba rzaży zeszyły się.

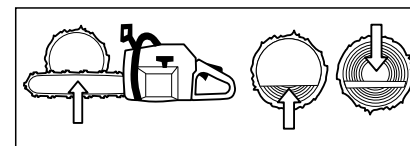

3. Kłoda jest podparta z obu stron.

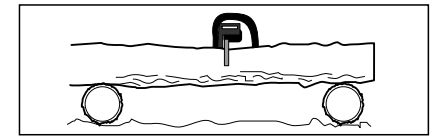

Rozpocznij od wykonania rzażu od góry na ok. 1/3 średnicy kłody. Dokończ przerzynkę rzażem od dołu tak, aby oba rzaży zeszyły się.

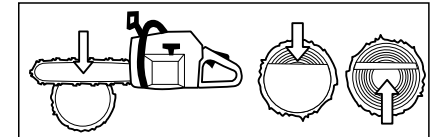

### Okrzesywanie:

Przy okrzesywaniu grubych gałęzi stosuj te same zasady, co przy przerzynce kłód. Gałęzie o skomplikowanym kształcie należy odcinać małymi odciwkami.

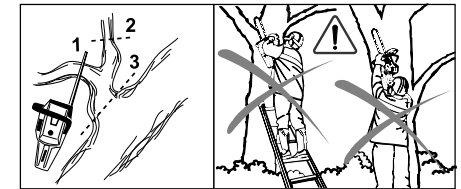

**UWAGA:** Nigdy nie pracować pilarką w wyciągniętych rękach. Nie należy próbować cięcia w trudnodostępnych miejscach lub stojąc na drabinie. Nie pilować nigdy powyżej wysokości ramion.

### Rzaz wzdużny:

Cięcia wzdużne należy przeprowadzać ze szczególną starannością, ponieważ nie można przy tym używać ostrogi (11).

Prowadzić pilarkę pod możliwie najbardziej wypłaszczonej kąt, aby uniknąć odrzutu piły.

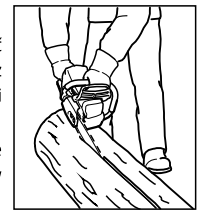

**UWAGA:** Przy cięciu na zboczu obrabiać pnie lub leżące części stojąc zawsze powyżej lub z boku.

Ze względu na niebezpieczeństwo potknięcia się należy uważać na pniaki, gałęzie, korzenie itd...

### TECHNIKA OBALANIA DRZEW:



**UWAGA:** Ścinka drzew wymaga dużego doświadczenia. Niedoświadczeni użytkownicy pilarek nie powinni ścinać drzew.

### NIGDY NIE PODEJMUJ SIĘ ZADANIA PONAD SIŁY!

#### ■ Bezpieczna odległość

Bezpieczna odległość obalanego drzewa od pracującej w pobliżu osoby powinna wynosić co najmniej 2,5 długości drzewa. Upewnij się, że w zagrożonej strefie nie przebywają ludzie.



rozgrzany, ale bez dodawania gazu.

- Wykonać cięcie kontrolne i dokonać ostateczną regulację obrotów maksymalnych: dociskając dźwignię gazu, wkręcać śrubę oznaczoną wskaźnikiem **H**, dopóki silnik nie zacznie pracować z charakterystycznym odgłosem lekkiego czterotaktowania (od czasu do czasu silnik wydaje dźwięk podobny do pracy silnika czterosuwowego). W tej pozycji przy nie maksymalnej prędkości uzyskamy najlepszą moc cięcia.

#### SYSTEM TŁUMIENIA WIBRACJI:

Pilarka jest wyposażona w system tłumienia wibracji, którego zadaniem jest ograniczenie wibracji do minimum i ułatwienie pracy pilarką.

Podczas pracy pilarką wibracje powstają w wyniku uderzenia zębów łańcucha o cięte drewno. Ścinka twardych gatunków drzew (głównie drzew liściastych) wywołuje większe wibracje niż ścinka gatunków miękkich (większości drzew iglastych). Podwyższenie poziomu drgań może być spowodowane użyciem tępego lub uszkodzonego łańcucha.

System tłumienia wibracji obniża poziom wibracji przekazywanych na uchwyty z silnika i łańcucha tnącego. Silnik pilarki, włącznie z układem tnącym, jest odizolowany od uchwytów przy pomocy amortyzatorów.



**OSTRZEŻENIE! Nadmierne wystawienie operatora na działanie wibracji może powodować uszkodzenia układu krążenia i układu nerwowego (szczególnie u ludzi z wadami krążenia).**

Zasięgnij opinii lekarza, jeśli rozpoznasz u siebie następujące symptomy: drętwienie, utrata czucia, mrowienie kłucie, ból, utrata sił, zmiany koloru skóry lub jej stanu. Symptomy te zazwyczaj są odczuwalne w palcach, dłoniach i nadgarstkach.

#### PODSTAWOWA TECHNIKA ŚCINKI:

##### ■ Uwagi ogólne

- Ciąć jedynie przedmioty drewniane. Unikać kontaktu z kamieniami i gwoździami, które mogłyby zostać wyrzucone, uszkodzić piłę lub spowodować poważne obrażenia osoby obsługującej i osób znajdujących się w pobliżu.

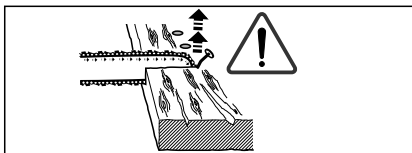

- Będąc w ruchu pilarką nie dotykać płotów drucianych lub podłoża. Piła nie jest zdatna do wycinania cienkich gałęzi.
- Podczas ścinki silnik powinien pracować na pełnych obrotach. Najlepsza wydajność pilarki osiągnięta jest, gdy prędkość łańcucha nie obniża się przez przeciążenie.
- Po każdej operacji zredukuj prędkość (zbyt długo trwająca praca silnika bez obciążenia przy pełnym otwarciu przepustnicy może prowadzić do uszkodzenia silnika).
- Przecinanie od góry = Praca przy ciągnącym ruchu łańcucha.
- Przecinanie od dołu = Praca przy odpychającym ruchu łańcucha.

**UWAGA!** Ścinka suwem popychającym zwiększa ryzyko powstania odrzutu.

#### Stosowane pojęcia:

**Przerzynka** = pojęcie ogólne oznaczające przecinanie drewna w poprzek włókien.

**Okrzesywanie** = odcięcie gałęzi z leżącego drzewa.

**Rozłupanie** = gdy przecinane drewno pęka podłużnie przed zakończeniem operacji cięcia.

#### ■ Pięć czynników, które należy wziąć pod uwagę przed przystąpieniem do przecinania:

- Upewnij się, czy prowadnica nie zakleszczy się w rzazie.



- Upewnij się, czy kłoda nie pęknie.

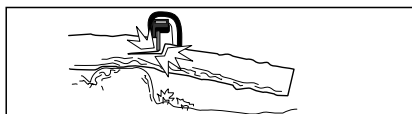

- Upewnij się, czy łańcuch nie uderzy o podłoże lub inny przedmiot w czasie lub po cięciu.

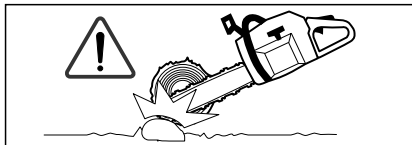

- Sprawdź, czy istnieje ryzyko powstania odobicia.

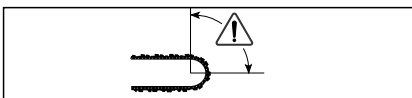

- Sprawdź, czy warunki zewnętrzne i terenowe wpływają na bezpieczeństwo pracy.

O tym, czy łańcuch zakleszczy się, lub czy kłoda rozszepi się, decydują dwa czynniki, mianowicie sposób podparcia kłody i jej naprężenie.

W większości przypadków można uniknąć kłopotów stosując cięcie dwustopniowe: rzaz od góry i od dołu kłody. Kłodę należy podczas przecinania podeprzeć w celu uniknięcia zakleszczenia się łańcucha lub rozszepienia się kłody.

Kłodę odłożyć tak jak pokazano jest to na rysunku poniżej i tak podeprzeć, by cięcie nie zamknęło się i nie zablokował się łańcuch piły. Krótsze kawałki drewna przygotować przed przerynięciem i umocować.

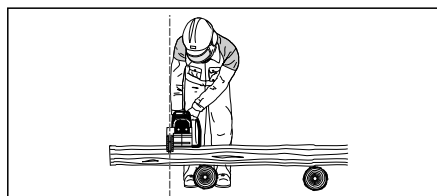

**UWAGA!** Jeżeli łańcuch zakleszczy się: **ZATRZYMAJ SILNIKI!** Nie wyszarpuj pilarki z rządu, gdyż możesz w ten sposób uszkodzić łańcuch. W celu uwolnienia pilarki użyj dźwigni lub drewnianego klina do rozszerzenia rządu.

- Prowadnica OREGON 180SDEA041 łańcuch 18" OREGON 91P

- Prowadnica OREGON 16PXBK095 łańcuch 16" OREGON 21LPX

- Prowadnica HANGZHOU KANGXIN BE18-72-5810P łańcuch 18" HANGZHOU KANGXIN B-58-72

- Prowadnica HANGZHOU KANGXIN BE18-64-509P łańcuch 18" HANGZHOU KANGXIN APL-50

#### Zalecane do stosowania typy gaźników:

WALBRO: WT664A; WT907; WT966; WT974

HUALONG: MC16A17

#### Zalecane do stosowania świece zapłonowe:

NANJING HAUDE LBRTF

CHAMPION CJ6Y; RCJ6Y



**UWAGA!** Stosowanie innych części i ich kombinacji niż te zalecane przez producenta może doprowadzić do zniszczenia pilarki lub nawet do poważnego wypadku.

#### PRZYGOTOWANIE DO PRACY:

Pilarka dostarczana jest w opakowaniu częściowo zmontowana. Po rozpakowaniu sprawdzić kompletność urządzenia i założyć niezmontowane elementy zgodnie z instrukcją.

Sprawdzić dokręcenie wszystkich nakrętek, śrub oraz wkrętów, aby być pewnym, że sprzęt będzie gotowy do bezpiecznej pracy.

#### ■ Zakładanie ostrogi

(jeśli nie została zamontowana wcześniej)

Ostroga (11) może służyć jako podparcie i oś obrotu podczas wykonywania cięcia.

Za pomocą odpowiedniego klucza imbusowego (30) zamocuj ostrogę dwoma śrubami (31), tak jak pokazano na rysunku B, str.3.

#### ■ Instalowanie prowadnicy i łańcucha tnącego



**OSTRZEŻENIE!** łańcuch tnący ma bardzo ostre krawędzie. Przy obchodzeniu się z łańcuchem należy zawsze zakładać rękawice ochronne.

łańcuch tnący (1) musi być tak zamontowany w prowadnicy (2), żeby krawędzie tnące noży skierowane były w kierunku pracy łańcucha (rys. C). W tym celu należy:

- Dociągnąć osłonę dłoni (3) w kierunku przedniego uchwytu (4), aby sprawdzić, czy hamulec bezpieczeństwa nie jest włączony (rys. D).
- Za pomocą klucza uniwersalnego (26) odkręcić dwie nakrętki mocujące (21) zdjąc obudowę hamulca (19) (rys. E).
- Zamontować prowadnicę (2) na wystające śruby mocujące (32) i przesunąć ją w kierunku koła zębatego (33) napędzającego łańcuch (rys. F).
- Umieścić łańcuch tnący (1) na kole zębatym (33) tak, aby żeby łańcucha były skierowane do przodu. Ułożyć ogniwa łańcucha na kole zębatym (rys. G).
- Starannie założyć łańcuch (1) na prowadnicę (2) (rys. H).
- Założyć obudowę hamulca (19) na zespół napędowy (rys. I). Sprawdzić, czy zaczep napinacza łańcucha dobrze pasuje do otworu w prowadnicy i umożliwi swobodne napięcie łańcucha. Lekko nakręcić nakrętki mocujące (21), cały czas unosząc prowadnicę do góry. Dokręcić śrubę regulacji napięcia łańcucha (20) za pomocą klucza uniwersalnego (26) w kierunku zgodnym z ruchem wskazówek zegara (rys. J), aż do momentu, gdy łańcuch dobrze dopasuje się na

całym obwodzie prowadnicy.

łańcuch można uznać za napięty, jeżeli łatwo się obraca ręką wzdłuż prowadnicy i można go lekko odciągnąć na srodku prowadnicy na 3-4 mm. Całkowite wysunięcie ogniwa prowadzących łańcuch z prowadnicy nie powinno być możliwe. Teraz można dokładnie dokręcić nakrętki mocujące obudowę hamulca (21).

#### ■ Naprężanie łańcucha tnącego

Przed rozpoczęciem pilowania włączyć pilarkę na 2-3 minuty, wyłączyć a następnie sprawdzić napięcie łańcucha. W razie konieczności napiąć łańcuch.

Naprężanie łańcucha należy skontrolować przed rozpoczęciem pracy oraz w przerwach w pracy, co ok. 10 minut. Przede wszystkim przy nowych łańcuchach piły należy liczyć się początkowo z samoczynnym luzowaniem.

Czas użytkowania łańcucha tnącego zależy jest w dużej mierze od wystarczającego smarowania i prawidłowego napięcia. Luźny łańcuch może łatwo wypaść z szyny lub szybko się zużyć i uszkodzić prowadnicę.

Nie należy łańcucha tnącego naprężać, gdy jest on mocno rozgrzany, ponieważ po ochłodzeniu kurczy się on i przylega wtedy za mocno do prowadnicy.

#### ■ Smarowanie łańcucha



**UWAGA!** Pilarka łańcuchowa nie jest dostarczona z napełnionym zbiornikiem oleju do smarowania łańcucha tnącego.

Ważne jest napełnienie olejem przed używaniem. Używanie pilarki łańcuchowej bez oleju do smarowania łańcucha tnącego lub przy nie pełnym napełnieniu olejem zbiornika prowadzi do uszkodzenia pilarki łańcuchowej.

Czas użytkowania i wydajność cięcia łańcucha zależy od optymalnego smarowania.

Do smarowania łańcucha tnącego nie wolno używać olejów odpadowych, ponieważ to może spowodować uszkodzenie pompy oleju. Najlepiej stosować olej SAE10W30 lub specjalny olej do smarowania łańcucha.

#### Napełnienie zbiornika oleju:

W celu napełnienia zbiornika olejem odkręcić korek wlewu oleju (10). Napełnić zbiorniczek olejem, wlewając go przez lejek. Zamknąć wlew, dokręcając mocno korek. Upewnić się, że brud nie trafia do pojemnika z olejem.

Przed rozpoczęciem pracy z pilarką należy sprawdzić funkcjonowanie smarowania łańcucha; pilarkę z prawidłowo zamontowaną częścią tnącą włączyć, trzymając ją w bezpiecznej odległości nad ziemią; jeżeli pojawi się ślad oleju, to smarowanie łańcucha jest bez zarzutu.

Przepływ oleju łańcucha może być regulowany przez włożenie wkrętaka (27) w dolną szczelinę po stronie sprężła. Wyregulować zgodnie z warunkami pracy (Rys. K).

#### Jeśli smarowanie łańcucha nie funkcjonuje należy:

- Sprawdzić, czy otwór smarujący prowadnicy nie jest zanieczyszczony. W razie potrzeby oczyścić go.

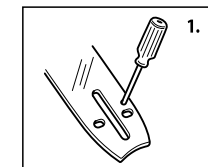

- Sprawdzić, czy rowek przewodnicy jest czysty. W razie potrzeby oczyścić go.
- Sprawdzić, czy zębátka końcówki przewodnicy łątku obraca się i czy otwór smarujący nie jest zanieczyszczony. W razie potrzeby oczyścić go i nasmaruj końcówkę.

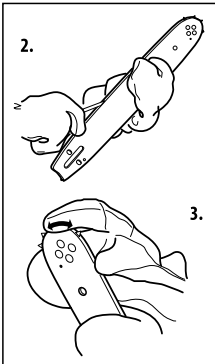

Jeśli po wykonaniu w/w czynności układ smarowania łątkucha nadal nie funkcjonuje należy skontaktować się z mechanikiem serwisowym.

#### UWAGI:

- Nie palić podczas nalewania oleju.
- Nie napełniać zbiornika w pobliżu ognia.
- Unikać kontaktu oczu z olejem.
- Podczas napełniania zbiorniczka używać rękawic ochronnych.
- Uważać, żeby olej nie przedostał się do ziemi.
- Po napełnieniu zbiornika należy wytrzeć z pilarki ewentualne plamy oleju.

**UWAGA: Nie wolno używać pilarki bez smarowania!**

#### MIESZANKA PALIOWA:

**UWAGA!** Pilarka wyposażona jest w silnik dwusuwowy. Jako paliwo można stosować wyłącznie mieszankę benzyny z olejem do dwusuwów. Dokładne odmierzenie ilości oleju gwarantuje uzyskanie mieszanki o prawidłowym składzie. W przypadku sporządzania małej ilości mieszanki nawet niewielkie zachwianie proporcji może znacznie wpłynąć na jej skład.

**Mieszankę należy sporządzać w miejscach dobrze wentylowanych.**

Dobrze wymieszać w pojemniku do przygotowania mieszanki paliwowej (24) przefiltrowaną benzynę bezołowiową 95 z dobrej jakości olejem silnikowym syntetycznym lub półsyntetycznym, przeznaczonym dla silników 2-suwowych chłodzonych powietrzem i napełnić zbiornik paliwa.

**UWAGA!** Większość problemów z silnikiem jest spowodowanych, bezpośrednio lub pośrednio, przez paliwo używane w urządzeniu. Zabronione jest stosowanie oleju do silników 4-suwowych.

**Zalecane proporcje mieszanki paliwowej:**

WARUNKI	Benzyna/Olej
Do 20 godzin użytkowania	20:1
Po 20 godzinach użytkowania	25:1

#### Tabela mieszania 25:1

Ilość benzyny w litrach	1	2	3	4	5
Ilość oleju w ml	40	80	120	160	200

**WSKAZÓWKA:** Do pojemnika (24) nalej połowę benzyny przeznaczonej do sporządzenia mieszanki i dodaj do niej całą dawkę oleju.

Po dokładnym wymieszaniu należy dodać pozostałą ilość benzyny i

ponownie wymieszać.



**UWAGA! ZABRONIONE JEST STOSOWANIE INNYCH PROPORCJI MIESZANKI PALIOWEJ POD GROZBĄ UTRATY GWARANCJI.**

#### TANKOWANIE:



**UWAGA! Podczas tankowania przestrzegaj następujących zasad, które zmniejszają ryzyko pożaru:**

- Nie pal i nie włączaj grzejników w pobliżu naczynia z paliwem.
- Wyłączaj silnik przed tankowaniem.
- Zbiornik paliwa otwieraj ostrożnie, ze względu na niebezpieczne opary paliwa.
- Po zatankowaniu dokładnie zakręć korek zbiornika paliwa.
- Przed uruchomieniem silnika odnieś pilarkę na bezpieczną odległość od miejsca tankowania, - przynajmniej na 3 m.

Przed nalaniem paliwa oczyść korek zbiornika paliwa i powierzchnię wokół niego.

Filtr paliwowy należy wymieniać co najmniej raz do roku. Zanieczyszczenia dostające się do zbiornika mogą zatkać przewody paliwowe, hamując przepływ paliwa. Upewnij się, że paliwo jest dobrze zmieszane, a przed zatankowaniem ponownie wymieszaj je w kanistrze. Zbiornik paliwa i oleju w pilarkę mają różną pojemność. Są one tak dobrane, że należy je uzupełniać równocześnie.

#### PRACA:

##### ■ Uruchamianie i wyłączenie silnika

**UWAGA! Nie wolno uruchamiać silnika pilarki bez zamontowanego układu tnącego: przewodnicy, łątkucha i hamulca przeciwodrzutowego, gdyż może to spowodować poważny wypadek.**

**Przed uruchomieniem pilarki odnieść ją na bezpieczną odległość od miejsca tankowania.**

**Pilarkę ustaw na wolnej przestrzeni i upewnij się, że łątkuch nie dotyka żadnego przedmiotu. Sprawdź także, czy miejsce do uruchomienia pilarki jest równe.**

**Nie dopuszczaj w pobliżu miejsca uruchamiania pilarki ludzi i zwierząt.**



**OSTRZEŻENIE: Nie uruchamiaj silnika, gdy pilarka łątkuchowa jest trzymana w ręce. łątkuch piły może dotknąć ciała, co jest bardzo niebezpieczne.**

##### Zimny silnik

**UWAGA:** Przez uruchomienie «zimnego silnika» rozumie się uruchomienie przeprowadzone co najmniej po 5 minutach od zatrzymania silnika lub po wylaniu paliwa.

- Zwolnij hamulec bezpieczeństwa (3) poprzez dociśnięcie dźwigni hamulca do uchwytu przedniego (4) (rys. D).
- Włącz zapłon ustawiając włącznik (15) w pozycję I (rys. L).

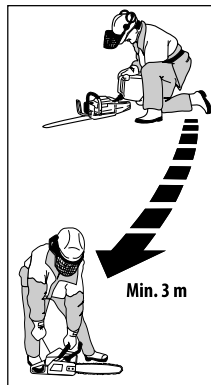

- Wyciągnij dźwignię przepustnicy ssania (14) do położenia «PULL», które odpowiada zamkniętemu zaworowi (rys. M).
- Pilarka jest wyposażona w pompkę paliwa. Przed uruchomieniem zimnego silnika należy nacisnąć przycisk pompki paliwa (13) od 3 do 5 razy. Naciskać należy powoli, ale mocno (rys. N). Przy uruchomieniu silnika, który już pracował przynajmniej przez kilka minut, ta czynność zazwyczaj nie jest konieczna.

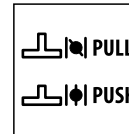

**UWAGA! Może być konieczne powtórne naciśnięcia na przycisk pompki paliwa w zimną pogodę. Przy cieplejszej pogodzie przepompowanie paliwa może spowodować zalanie silnika i silnik się nie uruchomi. Jeśli silnik został zalany, należy wykręcić świecę zapłonową, wytrzeć ją i wysuszyć, a następnie szarpnąć kilka razy linkę rozrusznika (bez świecy zapłonowej), „przewietrzyć”, osuszyć cylinder z nadmiaru paliwa.**

- Uchwyć pewnie lewą ręką uchwyt przedni (4), przyciskając jednocześnie do ziemi lewą stopą uchwyt tylny (8). Ujmij prawą ręką uchwyt rozrusznika (7) i pociągnij go wolno do oporu, a następnie szarpnij energicznie. Powtórz tę czynność kilka razy, aż silnik zacznie pracować.



**UWAGA:** Aby uniknąć zerwania linki rozrusznika,

nie wyciągać jej na całą długość i nie szarpać linką po brzegu otworu prowadzącego. Nie puszczać linki, aby sama się zwinęła - może to uszkodzić obudowę. Trzymając uchwyt rozrusznika pozwól, aby linka powoli się zwinęła.

- Natychmiast po odpaleniu silnika wciśnij blokadę dźwigni gazu (16), jednocześnie krótko naciskając dźwignię gazu (17), - pozwoli to na automatyczne przełączenie dźwigni przepustnicy ssania (14) do położenia «PUSH» (minimalne obroty). Pozostawić w ruchu silnik na minimalnych obrotach przez co najmniej 1 minutę przed rozpoczęciem używania urządzenia.



#### OSTRZEŻENIE:

**Trzymać się z daleka od łątkucha piły, ponieważ po odpaleniu silnika zacznie się obracać.**

#### Rozgrzany silnik

Ustaw włącznik zapłonu (15) w pozycję I. Pociągając energicznie linkę rozrusznika prawą ręką, aż silnik zacznie działać.

**UWAGA!** Jeśli silnika nie można uruchomić, postąpić zgodnie z procedurą uruchomienia zimnego silnika.

#### Wyłączanie silnika

W celu zatrzymania silnika należy:

- Zwolnić dźwignię gazu (17) i pozwolić silnikowi przez 1-2 minuty pracować na biegu jałowym.
- Przełączyć włącznik (15) na pozycję «0» (zapłon wyłączony).

##### ■ Hamulec bezpieczeństwa

Pilarka jest wyposażona w automatyczny hamulec bezpieczeństwa, przeznaczony do natychmiastowego zatrzymywania łątkucha w przypadku odbicia podczas cięcia pilarką. Przed przystąpieniem do pracy należy zawsze sprawdzić poprawność działania hamulca. W przypadku nieprawidłowego działania natychmiast zaprzestać używania pilarki. Zwrócić się do autoryzowanego serwisu.

Hamulec zostanie uruchomiony w przypadku, kiedy dojdzie do przesunięcia się do przodu ochronnej osłony dłoni (3) lub wskutek odbicia.

**UWAGA:** Jeżeli hamulec bezpieczeństwa został uruchomiony w konsekwencji manipulowania przy osłonie ochronnej na dłoni, nie pozwól, aby silnik pracował zbyt długo; mogłoby to spowodować przegrzanie i uszkodzenie sprzętu. Natychmiast ustaw osłonę ochronną w standardowej pozycji. Przed przystąpieniem do dalszej pracy upewnij się, że hamulec działa poprawnie (manipulując przy osłonie na dłoni i zwalniając zapadkę) (rys. 1).

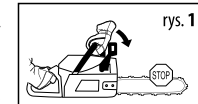

Dla sprawdzenia automatycznego działania hamulca należy wykonać następującą czynność:



Trzymając wyłączoną piłę poziomo, zdjąć rękę z przedniego uchwytu i uderzyć czubkiem przewodnicy o pień lub kawałek drewna. Hamulec powinien zadziałać pod wpływem siły bezwładności (rys. 2).

#### OBSEUGA SILNIKA:

##### ■ Regulacja gaźnika

**UWAGA: Ostateczną regulację gaźnika powinna wykonać osoba wykwalifikowana.**

Gaźnik urządzenia został wyregulowany fabrycznie, ale może wymagać precyzyjnej regulacji z powodu zmiany warunków działania. Przed regulacją gaźnika należy upewnij się, są dostępne czyste filtry powietrza/paliwa i świeże, właściwie wymieszane paliwo.

Regulacja gaźnika powinna być przeprowadzona przy prawidłowo zamontowanej przewodnicy i łątkuchu oraz uprzednim pełnym napełnieniu zbiorników paliwa i oleju.

Gaźnik posiada trzy możliwości regulacji:

L - śruba regulacyjna niskich obrotów.

H - śruba regulacyjna wysokich obrotów.

T - śruba regulacyjna obrotów biegu jałowego.

Wykonując regulację należy wykonać następujące działania:

- Zatrzymać silnik i przekręcić śruby oznaczone wskaźnikami L i H do momentu zatrzymania (Rys. O). Nigdy nie robić tego na siłę. Następnie ustawić je z powrotem na początkową liczbę obrotów, jak niżej:  
Śruba L: 1<sup>14</sup>  
Śruba H: 1<sup>38</sup>
- Włączyć silnik i pozwolić mu na rozgrzanie się przy minimalnych obrotach.
- Przekręcić śrubę L powoli zgodnie z ruchem zegara, aby znaleźć ustawienie, w którym prędkość jałowa jest maksymalna, przerwać dokręcanie i poluzować śrubę o około ćwierć (1/4) obrotu w kierunku przeciwnym do ruchu wskazówek zegara.
- Do ustawienia wolnych obrotów silnika (z już wyregulowanym gaźnikiem) służy śruba oznaczona wskaźnikiem T. Dokręcić śrubę T (zgodnie z ruchem wskazówek zegara) dopóki łątkuch nie zacznie się przemieszczać po przewodnicy, następnie poluzować dopóki łątkuch nie zatrzyma się (rys. P).  
**UWAGA:** wykonać regulację wolnych obrotów śrubą T, gdy silnik jest